

## ANEXO 4

### FICHA DE UNIDADES BÁSICAS PARA EL SERVICIO GEOLÓGICO COLOMBIANO INFORME DIAGNÓSTICO ALCANCE 2: FASE 1

CONVENIO INTERADMINISTRATIVO No. 12 ENTRE LA UNIVERSIDAD NACIONAL DE COLOMBIA Y EL  
SERVICIO GEOLÓGICO COLOMBIANO



Calle 44 No 45-67. **UNIDAD CAMILO TORRES** 2º piso Oficina 203  
**Conmutador:** (57-1) 316 5000 Ext. 10260  
**Correo electrónico:** [convensgc\\_fabog@unal.edu.co](mailto:convensgc_fabog@unal.edu.co)  
Bogotá, Colombia, Suramérica

FICHA DE UNIDADES BÁSICAS PARA EL SERVICIO GEOLÓGICO COLOMBIANO

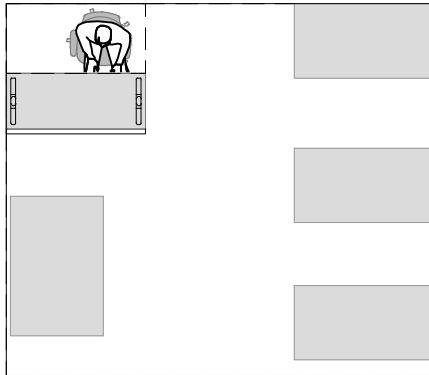

PUBLICACIONES  
18.4 m<sup>2</sup>

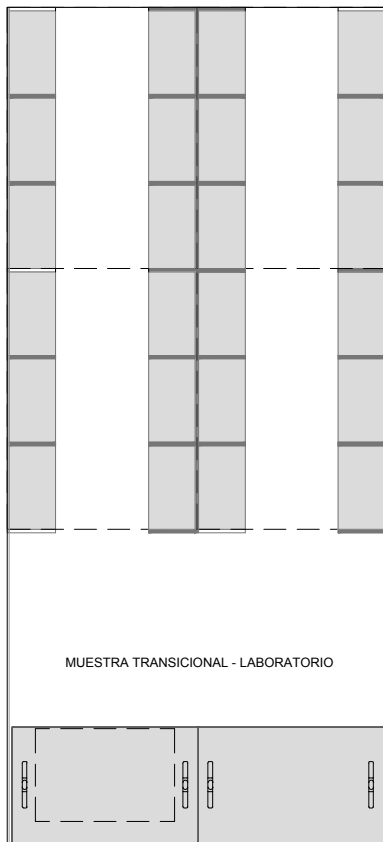

MUESTRA TRANSICIONAL - LABORATORIO

MUESTRA TRANSICIONAL  
36.7 m<sup>2</sup>

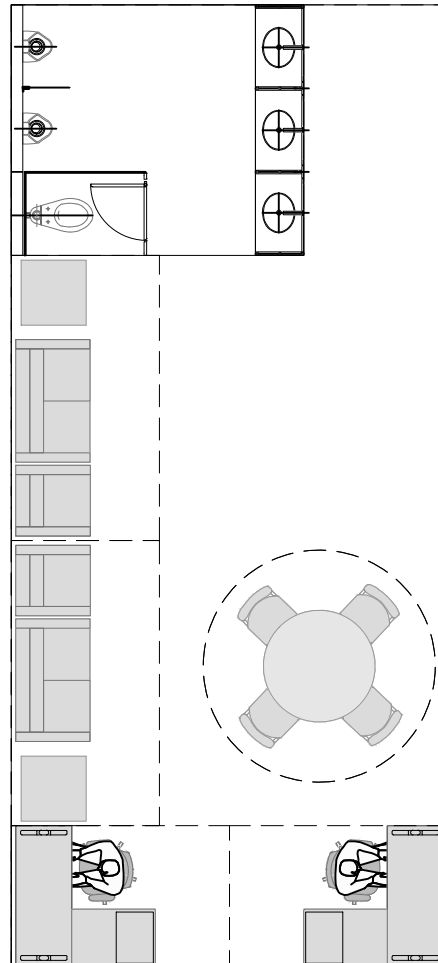

CONDUCTORES  
48.6 m<sup>2</sup>

- Neufert, E. (1995). Arte de proyectar en arquitectura. Barcelona: Editorial Gustavo Gili.
- Universidad Nacional de Colombia. Manual de intervención en edificios. Sede Bogotá.
- Universidad Nacional de Colombia, Dirección Nacional de personal división nacional de salud ocupacional. (2005) Lineamientos de seguridad y salud ocupacional para espacios laborales. Sede Bogotá.
- Ley general de archivos 594 de 2000.
- Colección dimensiones en arquitectura OFICINAS Crane- Dixon
- NTC - 5921 requisitos para el almacenamiento de material documental.
- Manual guía para el diseño arquitectónico unidad de servicios generales, Secretaria Distrital de Salud D.C.

FICHA DE UNIDADES BÁSICAS PARA EL SERVICIO GEOLÓGICO COLOMBIANO

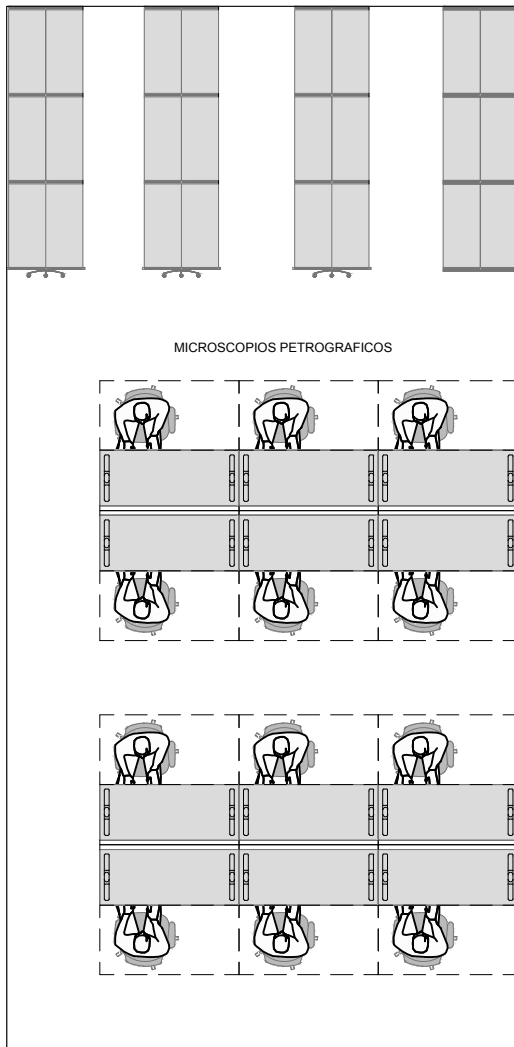

LABORATORIO DE MICROSCOPIOS PETROGRAFICOS  
60 m<sup>2</sup>

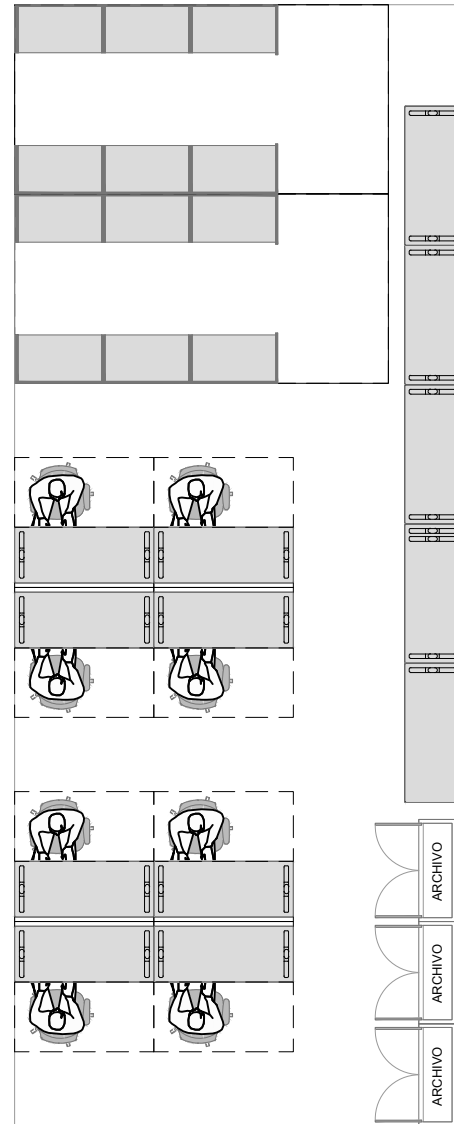

LABORATORIO ELÉCTRICO  
60 m<sup>2</sup>

- Neufert, E. (1995). Arte de proyectar en arquitectura. Barcelona: Editorial Gustavo Gili.
- Universidad Nacional de Colombia. Manual de intervención en edificios. Sede Bogotá.
- Universidad Nacional de Colombia, Dirección Nacional de personal división nacional de salud ocupacional. (2005) Lineamientos de seguridad y salud ocupacional para espacios laborales. Sede Bogotá.
- Ley general de archivos 594 de 2000.
- Colección dimensiones en arquitectura OFICINAS Crane- Dixon
- NTC - 5921 requisitos para el almacenamiento de material documental.
- Manual guía para el diseño arquitectónico unidad de servicios generales, Secretaria Distrital de Salud D.C.

FICHA DE UNIDADES BÁSICAS PARA EL SERVICIO GEOLÓGICO COLOMBIANO

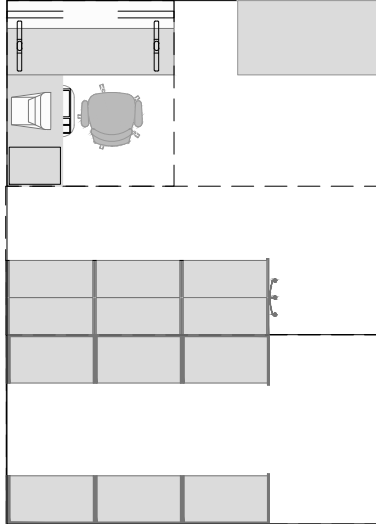

VENTAS  
22 m<sup>2</sup>

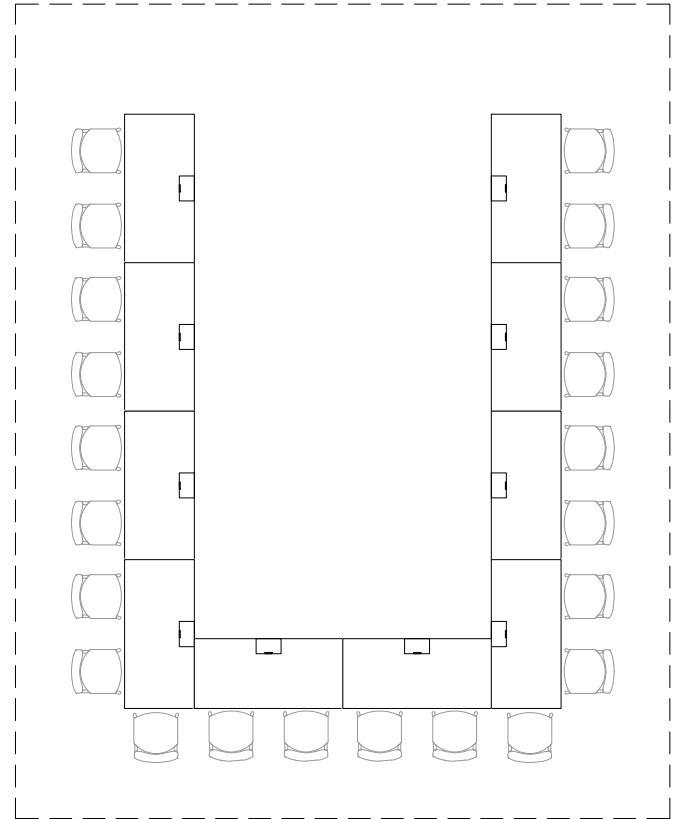

SALA DE CAPACITACIONES  
62 m<sup>2</sup>

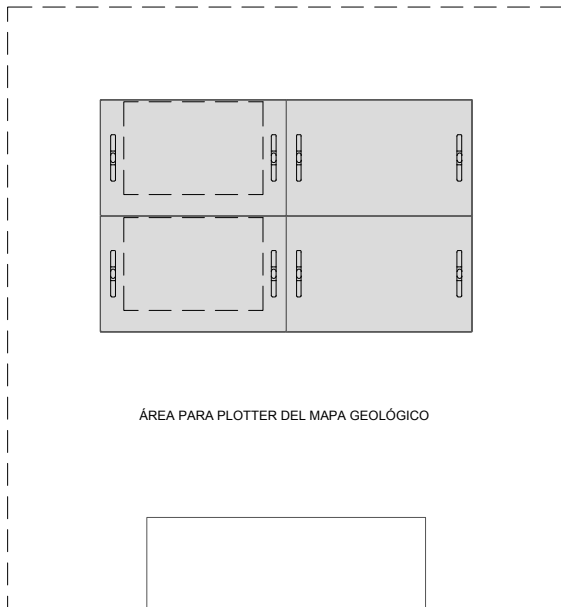

ÁREA PARA PLOTTER DEL MAPA GEOLÓGICO

PLOTTER MAPA GEOLÓGICO  
39 m<sup>2</sup>

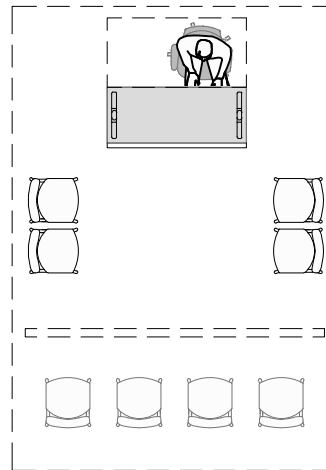

SALA DE AUDIENCIAS  
17.5 m<sup>2</sup>

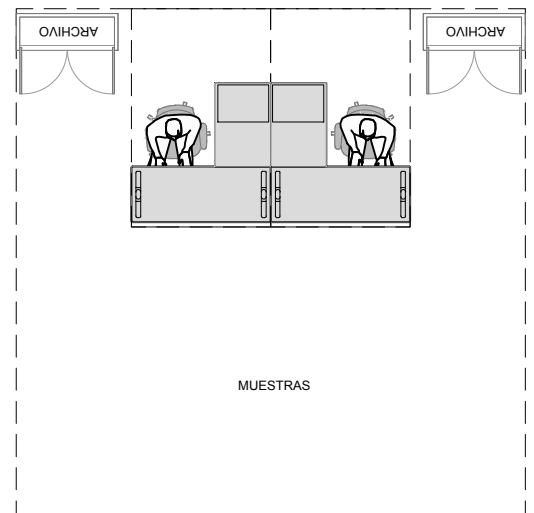

MUESTRAS

RECEPCIÓN DE MUESTRAS  
30 m<sup>2</sup>

- Neufert, E. (1995). Arte de proyectar en arquitectura. Barcelona: Editorial Gustavo Gili.
- Universidad Nacional de Colombia. Manual de intervención en edificios. Sede Bogotá.
- Universidad Nacional de Colombia, Dirección Nacional de personal división nacional de salud ocupacional. (2005) Lineamientos de seguridad y salud ocupacional para espacios laborales. Sede Bogotá.
- Ley general de archivos 594 de 2000.
- Colección dimensiones en arquitectura OFICINAS Crane- Dixon
- NTC - 5921 requisitos para el almacenamiento de material documental.
- Manual guía para el diseño arquitectónico unidad de servicios generales, Secretaria Distrital de Salud D.C.

FICHA DE UNIDADES BÁSICAS PARA EL SERVICIO GEOLÓGICO COLOMBIANO

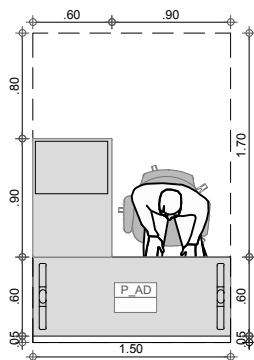

**PUESTO ADMINISTRATIVO**  
3.52 m<sup>2</sup>

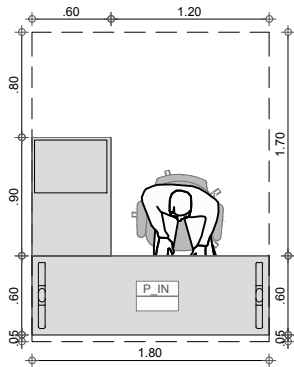

**PUESTO INVESTIGADOR**  
4.23 m<sup>2</sup>

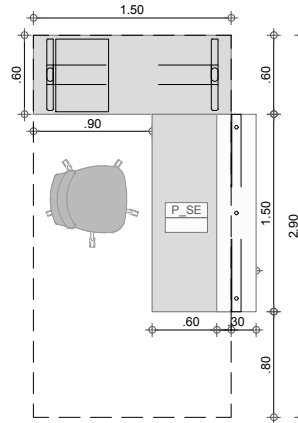

**PUESTO DE SECRETARIA**  
4.35 m<sup>2</sup>

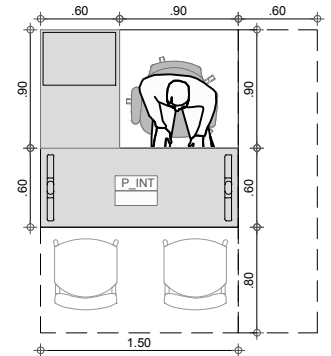

**PUESTO CON INTERLOCUTORES**  
4.83 m<sup>2</sup>

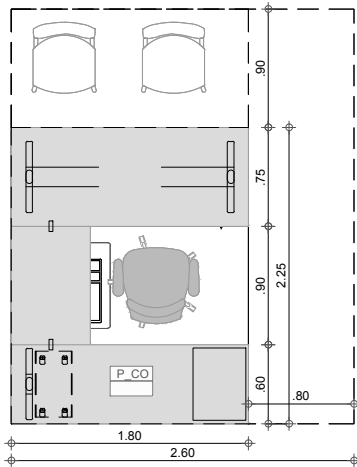

**PUESTO COORDINADOR**  
8.19 m<sup>2</sup>

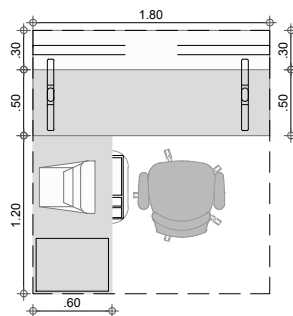

**PUESTO DE ATENCIÓN AL PÚBLICO VENTANILLA**  
4.9 m<sup>2</sup>

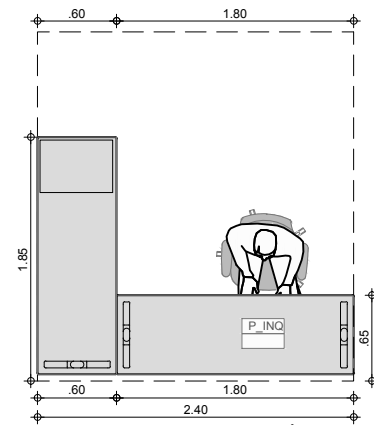

**PUESTO INVESTIGADOR QUÍMICO**  
6 m<sup>2</sup>

- Neufert, E. (1995). Arte de proyectar en arquitectura. Barcelona: Editorial Gustavo Gili.
- Universidad Nacional de Colombia. Manual de intervención en edificios. Sede Bogotá.
- Universidad Nacional de Colombia, Dirección Nacional de personal división nacional de salud ocupacional. (2005) Lineamientos de seguridad y salud ocupacional para espacios laborales. Sede Bogotá.
- Ley general de archivos 594 de 2000.
- Colección dimensiones en arquitectura OFICINAS Crane- Dixon
- NTC - 5921 requisitos para el almacenamiento de material documental.
- Manual guía para el diseño arquitectónico unidad de servicios generales, Secretaria Distrital de Salud D.C.

FICHA DE UNIDADES BÁSICAS PARA EL SERVICIO GEOLÓGICO COLOMBIANO

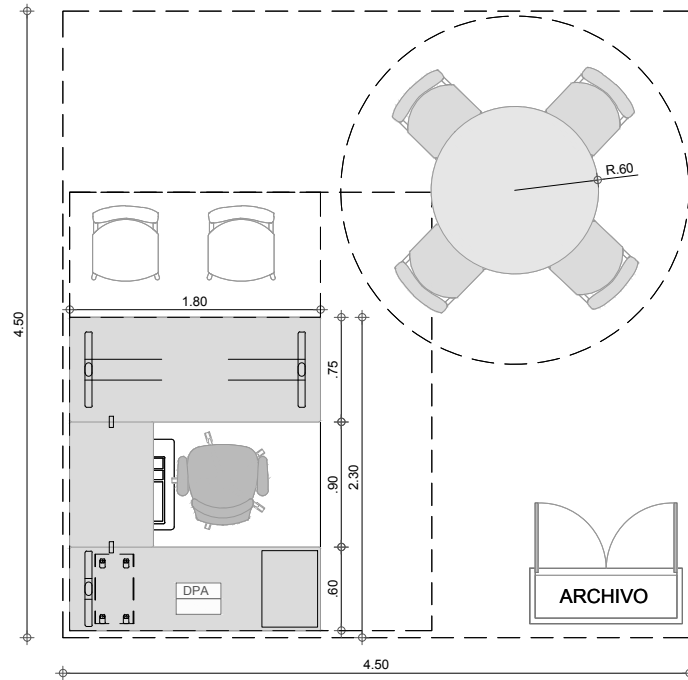

DIRECCIÓN PRINCIPAL ADMINISTRATIVO  
20.25 m<sup>2</sup>

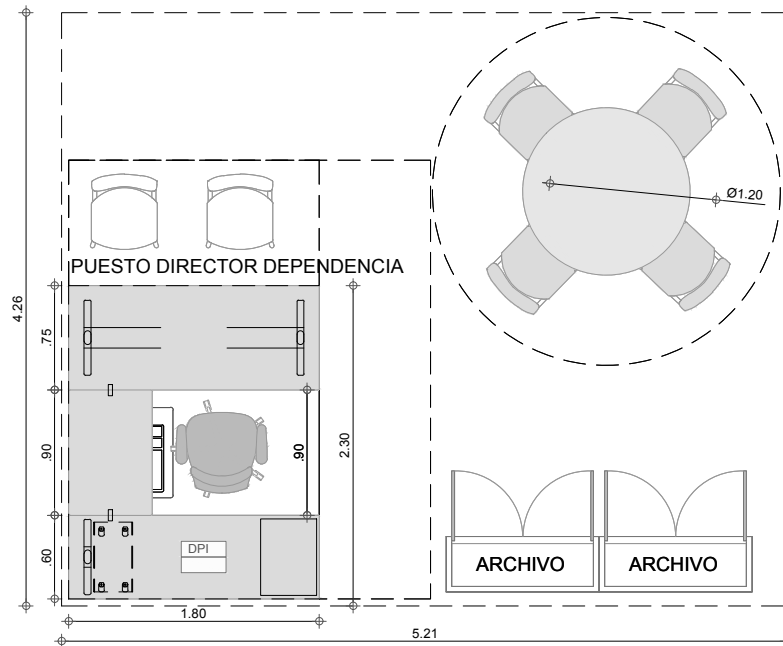

DIRECCIÓN PRINCIPAL INVESTIGADOR  
22.2 m<sup>2</sup>

- Neufert, E. (1995). Arte de proyectar en arquitectura. Barcelona: Editorial Gustavo Gili.
- Universidad Nacional de Colombia. Manual de intervención en edificios. Sede Bogotá.
- Universidad Nacional de Colombia, Dirección Nacional de personal división nacional de salud ocupacional. (2005) Lineamientos de seguridad y salud ocupacional para espacios laborales. Sede Bogotá.
- Ley general de archivos 594 de 2000.
- Colección dimensiones en arquitectura OFICINAS Crane- Dixon
- NTC - 5921 requisitos para el almacenamiento de material documental.
- Manual guía para el diseño arquitectónico unidad de servicios generales, Secretaria Distrital de Salud D.C.

FICHA DE UNIDADES BÁSICAS PARA EL SERVICIO GEOLÓGICO COLOMBIANO

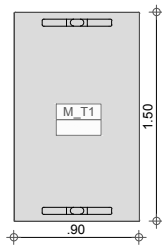

MESA DE TRABAJO TIPO 1  
1.35 m<sup>2</sup>

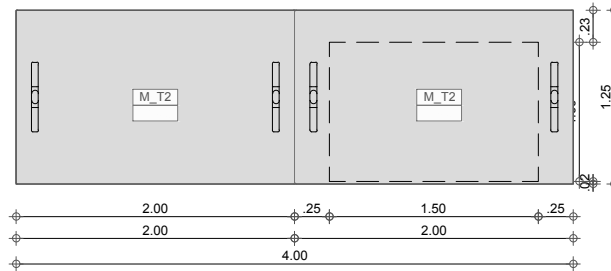
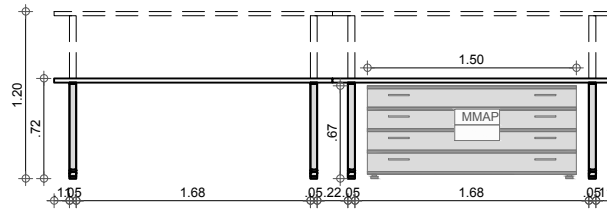

MESA DE TRABAJO TIPO 2  
5.5 m<sup>2</sup>

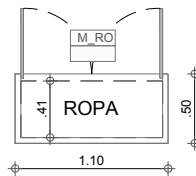
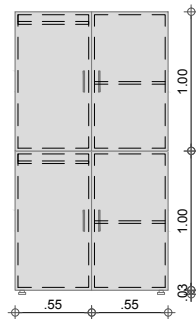

MUEBLE PARA ROPA  
1.1 m<sup>2</sup>

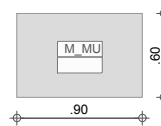
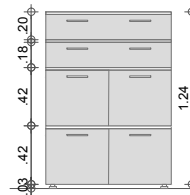

MUEBLE DE MUESTRAS  
0.54 m<sup>2</sup>

- Neufert, E. (1995). Arte de proyectar en arquitectura. Barcelona: Editorial Gustavo Gili.
- Universidad Nacional de Colombia. Manual de intervención en edificios. Sede Bogotá.
- Universidad Nacional de Colombia, Dirección Nacional de personal división nacional de salud ocupacional. (2005) Lineamientos de seguridad y salud ocupacional para espacios laborales. Sede Bogotá.
- Ley general de archivos 594 de 2000.
- Colección dimensiones en arquitectura OFICINAS Crane- Dixon
- NTC - 5921 requisitos para el almacenamiento de material documental.
- Manual guía para el diseño arquitectónico unidad de servicios generales, Secretaria Distrital de Salud D.C.

FICHA DE UNIDADES BÁSICAS PARA EL SERVICIO GEOLÓGICO COLOMBIANO

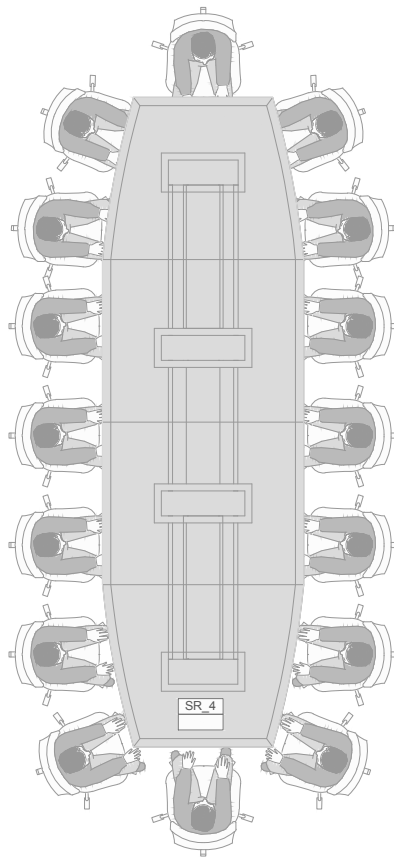

SALA DE REUNIONES TIPO 4  
16 PERSONAS  
50 m<sup>2</sup>

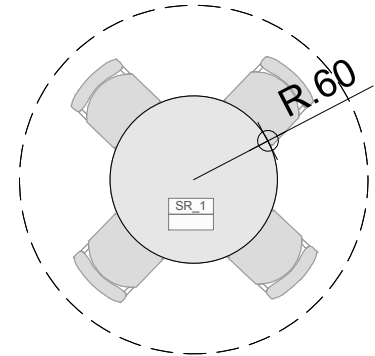
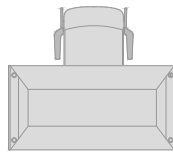

SALA DE REUNIONES TIPO 1  
4 PERSONAS  
4.9 m<sup>2</sup>

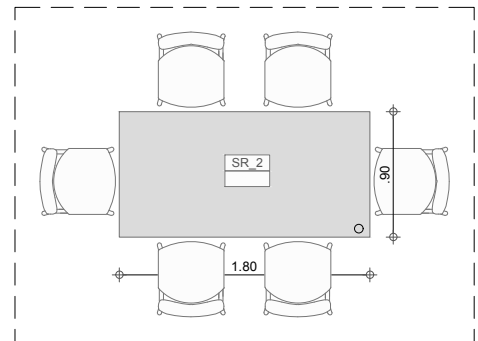

SALA DE REUNIONES TIPO 2  
6 PERSONAS  
7.92 m<sup>2</sup>

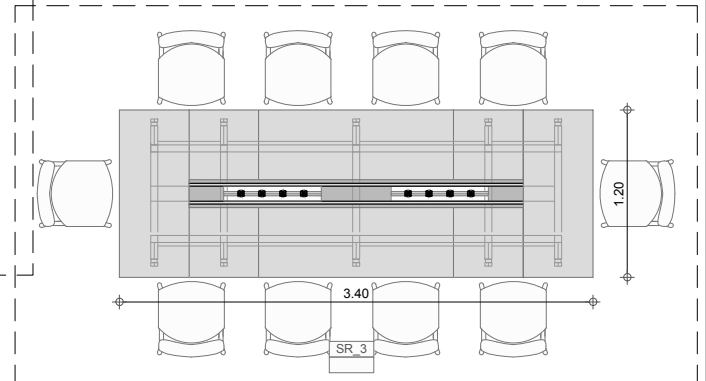

SALA DE REUNIONES TIPO 3  
10 PERSONAS  
13.23 m<sup>2</sup>

- Neufert, E. (1995). Arte de proyectar en arquitectura. Barcelona: Editorial Gustavo Gili.
- Universidad Nacional de Colombia. Manual de intervención en edificios. Sede Bogotá.
- Universidad Nacional de Colombia, Dirección Nacional de personal división nacional de salud ocupacional. (2005) Lineamientos de seguridad y salud ocupacional para espacios laborales. Sede Bogotá.
- Ley general de archivos 594 de 2000.
- Colección dimensiones en arquitectura OFICINAS Crane- Dixon
- NTC - 5921 requisitos para el almacenamiento de material documental.
- Manual guía para el diseño arquitectónico unidad de servicios generales, Secretaria Distrital de Salud D.C.

FICHA DE UNIDADES BÁSICAS PARA EL SERVICIO GEOLÓGICO COLOMBIANO

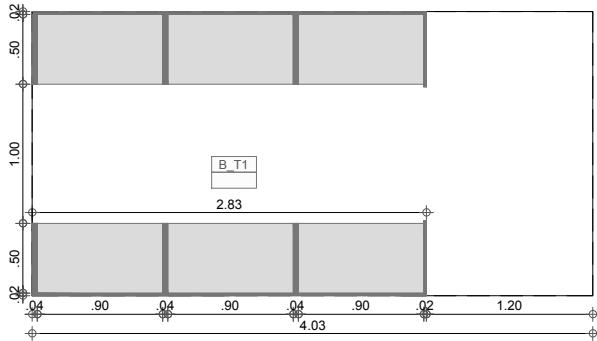

BODEGA TIPO 1  
8.20 m<sup>2</sup>

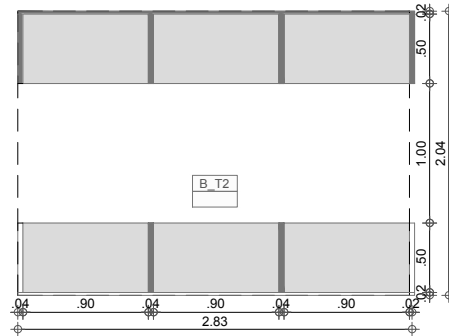

BODEGA TIPO 2  
5.77 m<sup>2</sup>

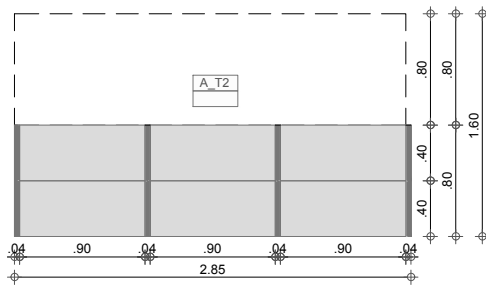

ARCHIVO TIPO 2  
4.55 m<sup>2</sup>

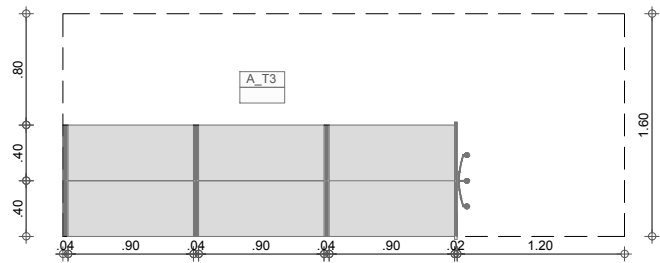

ARCHIVO TIPO 3  
6.45 m<sup>2</sup>

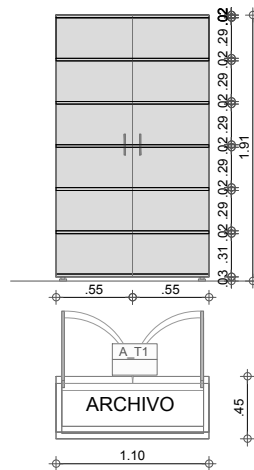

ARCHIVO TIPO 1  
0.43 m<sup>2</sup>

- Neufert, E. (1995). Arte de proyectar en arquitectura. Barcelona: Editorial Gustavo Gili.
- Universidad Nacional de Colombia. Manual de intervención en edificios. Sede Bogotá.
- Universidad Nacional de Colombia, Dirección Nacional de personal división nacional de salud ocupacional. (2005) Lineamientos de seguridad y salud ocupacional para espacios laborales. Sede Bogotá.
- Ley general de archivos 594 de 2000.
- Colección dimensiones en arquitectura OFICINAS Crane- Dixon
- NTC - 5921 requisitos para el almacenamiento de material documental.
- Manual guía para el diseño arquitectónico unidad de servicios generales, Secretaria Distrital de Salud D.C.

FICHA DE UNIDADES BÁSICAS PARA EL SERVICIO GEOLÓGICO COLOMBIANO

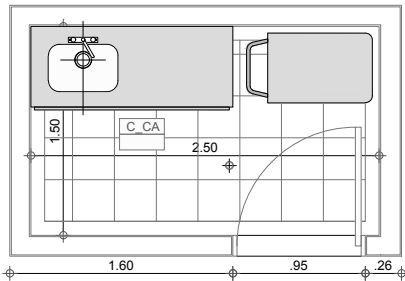

CUARTO DE CAFÉ  
3.83 m<sup>2</sup>

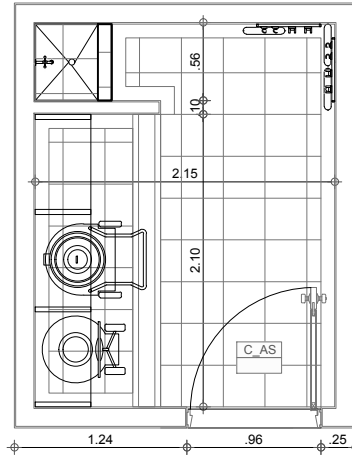

CUARTO DE ASEO  
6 m<sup>2</sup>

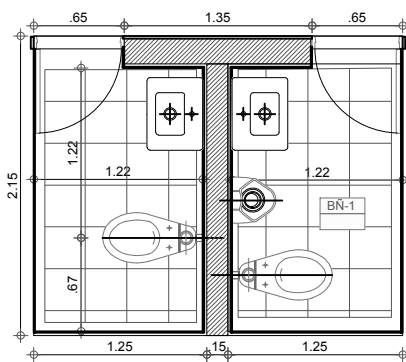

BAÑO TIPO 1  
5.08 m<sup>2</sup>

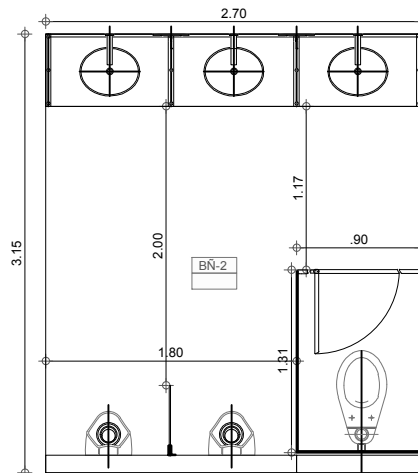

BAÑO TIPO 2  
8.5 m<sup>2</sup>

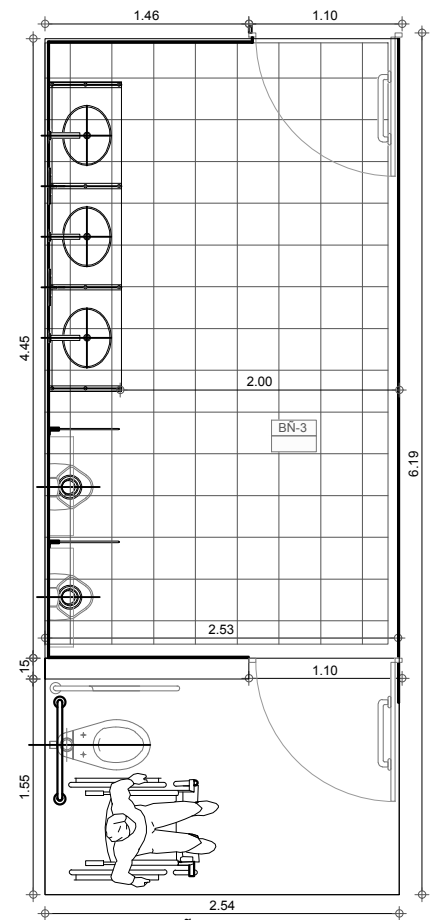

BAÑO TIPO 3  
15.6 m<sup>2</sup>

- Neufert, E. (1995). Arte de proyectar en arquitectura. Barcelona: Editorial Gustavo Gili.
- Universidad Nacional de Colombia. Manual de intervención en edificios. Sede Bogotá.
- Universidad Nacional de Colombia, Dirección Nacional de personal división nacional de salud ocupacional. (2005) Lineamientos de seguridad y salud ocupacional para espacios laborales. Sede Bogotá.
- Ley general de archivos 594 de 2000.
- Colección dimensiones en arquitectura OFICINAS Crane- Dixon
- NTC - 5921 requisitos para el almacenamiento de material documental.
- Manual guía para el diseño arquitectónico unidad de servicios generales, Secretaria Distrital de Salud D.C.

FICHA DE UNIDADES BÁSICAS PARA EL SERVICIO GEOLÓGICO COLOMBIANO

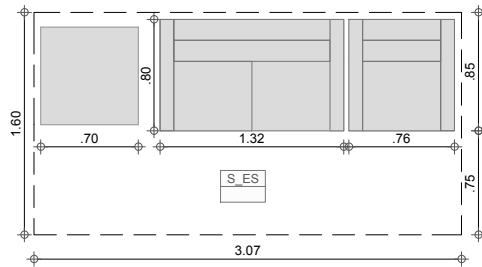

SALA DE ESPERA  
4.90 m<sup>2</sup>

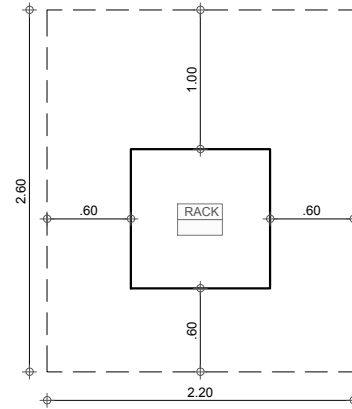

CUARTO TÉCNICO RACK  
5.72 m<sup>2</sup>

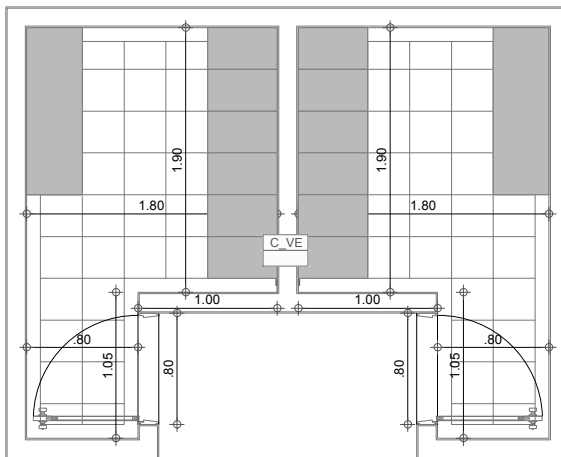

VESTIER  
8.95 m<sup>2</sup>

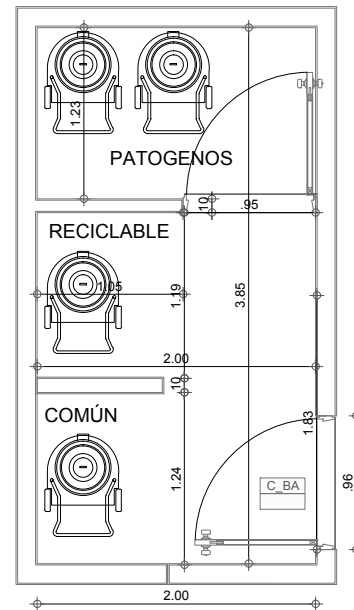

CUARTO DE BASURAS  
9.54 m<sup>2</sup>

- Neufert, E. (1995). Arte de proyectar en arquitectura. Barcelona: Editorial Gustavo Gili.
- Universidad Nacional de Colombia. Manual de intervención en edificios. Sede Bogotá.
- Universidad Nacional de Colombia, Dirección Nacional de personal división nacional de salud ocupacional. (2005) Lineamientos de seguridad y salud ocupacional para espacios laborales. Sede Bogotá.
- Ley general de archivos 594 de 2000.
- Colección dimensiones en arquitectura OFICINAS Crane- Dixon
- NTC - 5921 requisitos para el almacenamiento de material documental.
- Manual guía para el diseño arquitectónico unidad de servicios generales, Secretaria Distrital de Salud D.C.

DIRECCIÓN GENERAL - DIRECCIÓN

# 1a

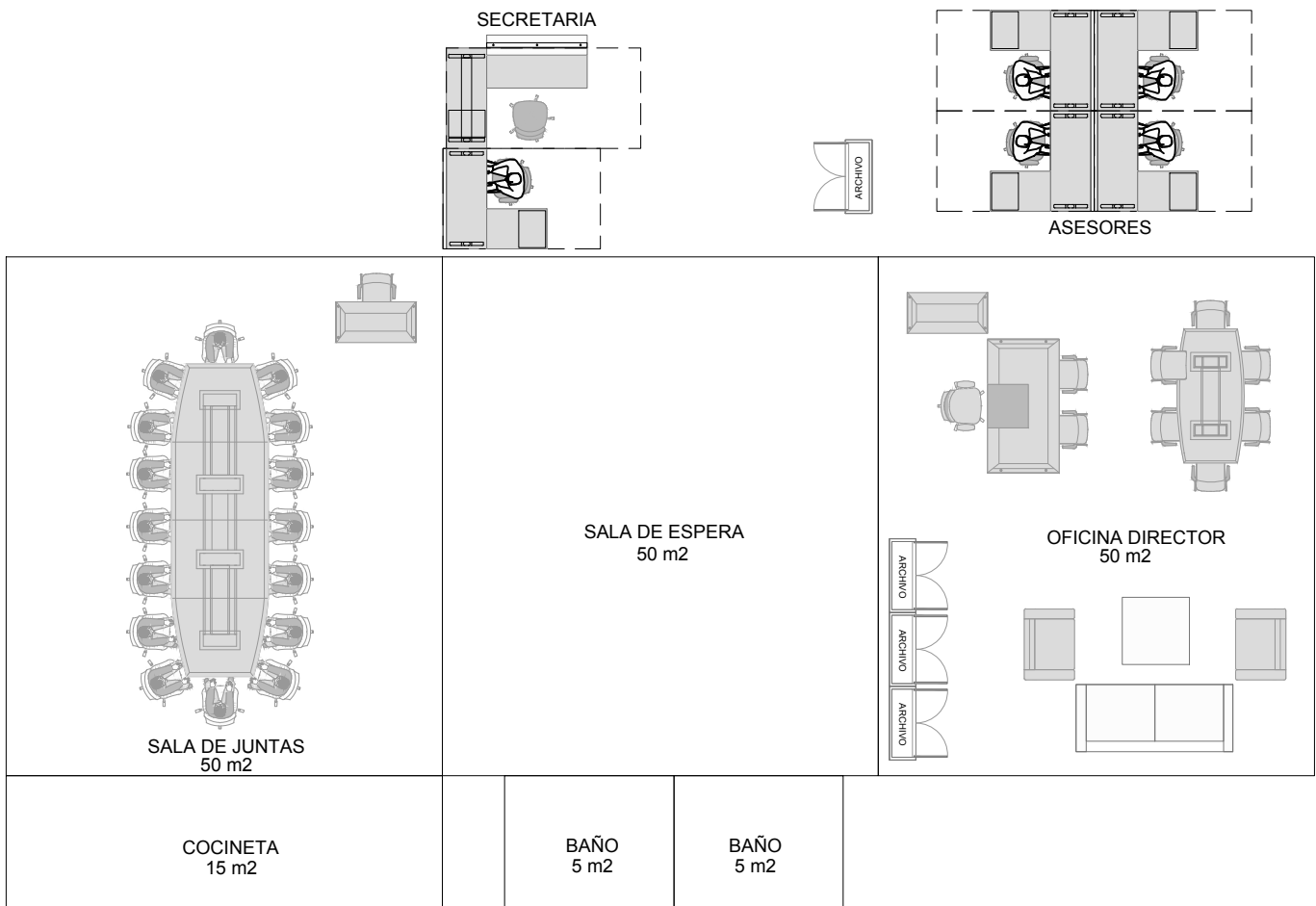

DIRECCIÓN GENERAL - PARTICIPACIÓN CIUDADANA Y COMUNICACIONES

# 1b

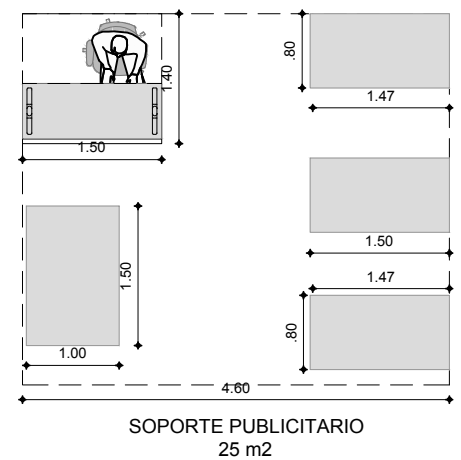
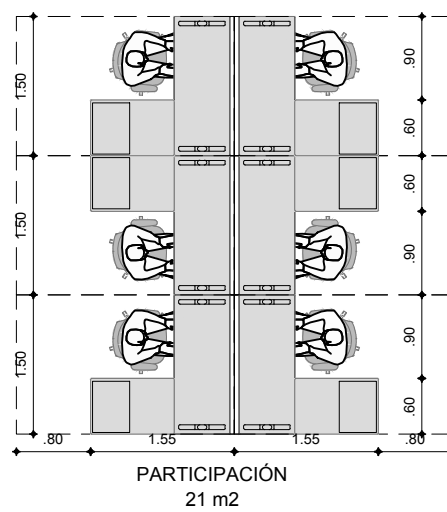
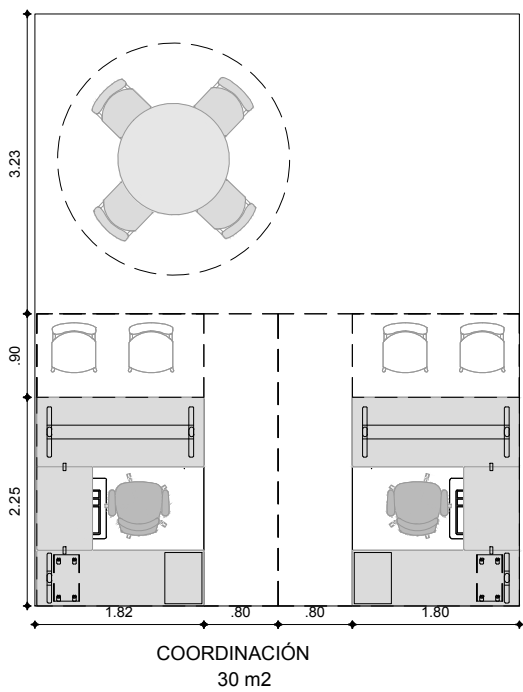

DIRECCIÓN GENERAL - ATENCIÓN AL PÚBLICO

# 1c

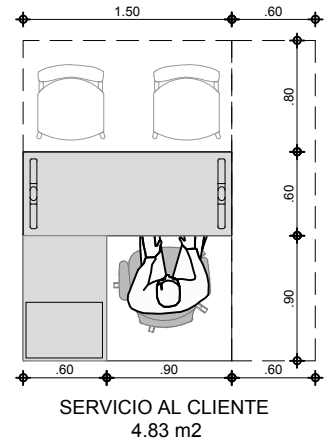
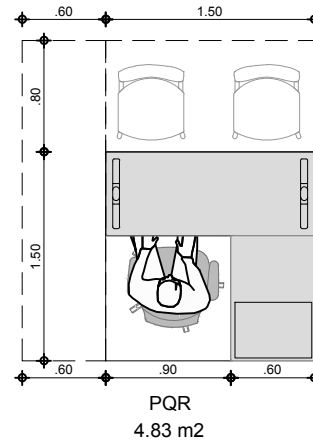
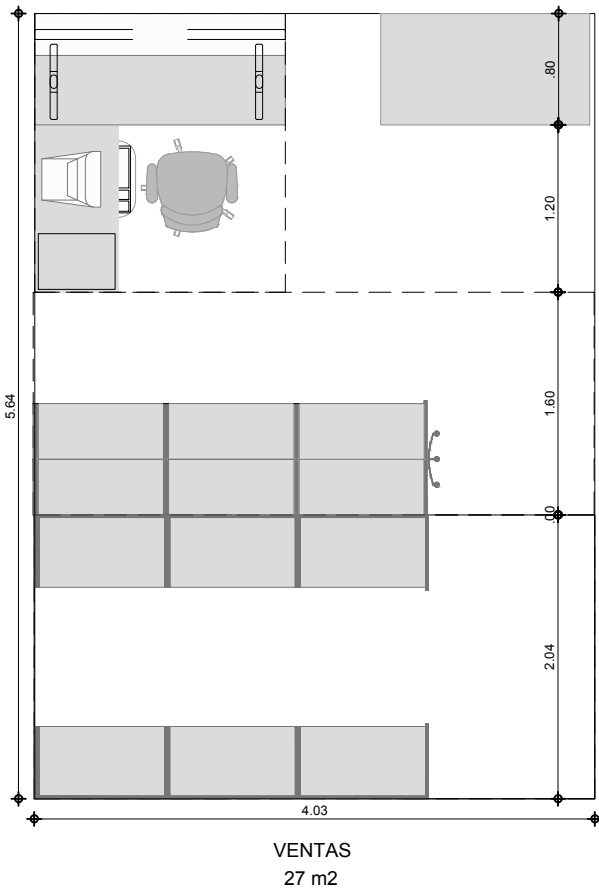

CONTROL INTERNO - DIRECCIÓN

2a

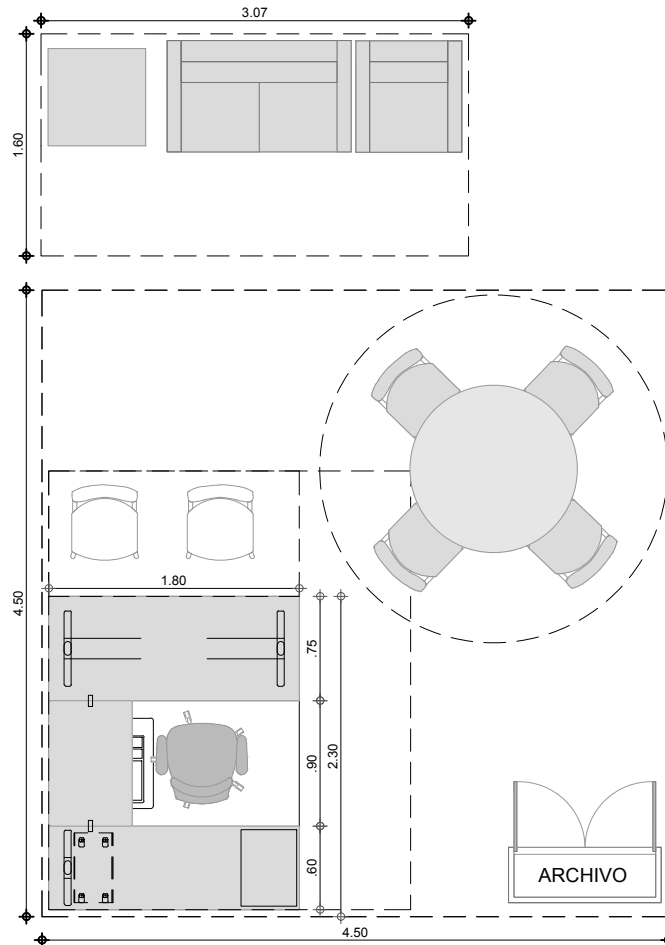

DIRECCIÓN PRINCIPAL ADMINISTRATIVO

FICHA DE ÁREAS OPTIMIZADAS PARA EL SERVICIO GEOLÓGICO COLOMBIANO

CONTROL INTERNO - APOYO

2b

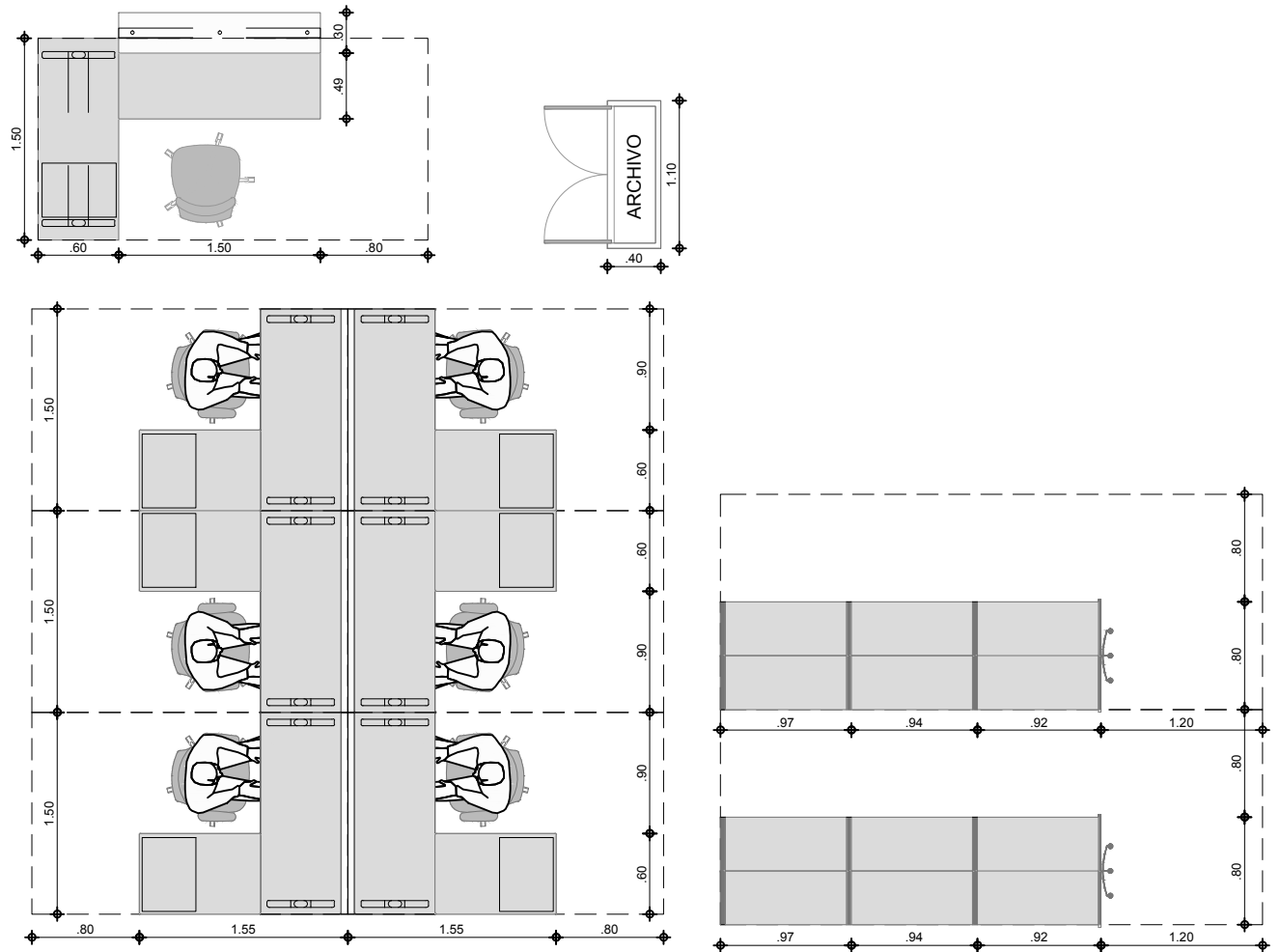

CONTROL INTERNO - SALA DE AUDIENCIAS

2c

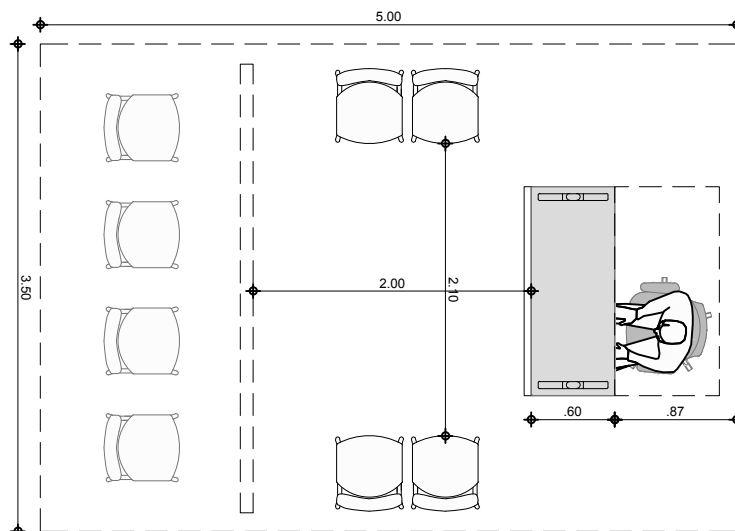

JURÍDICA - DIRECCIÓN

3a

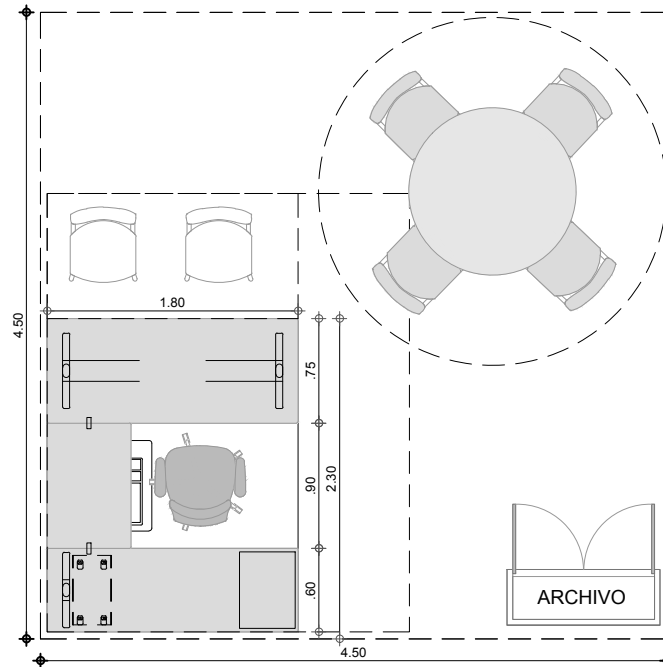
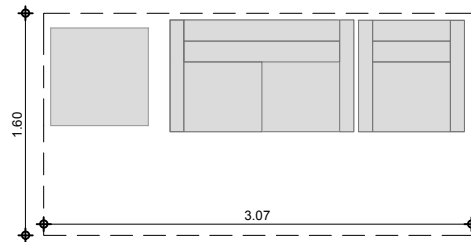

JURÍDICA - APOYO

3b

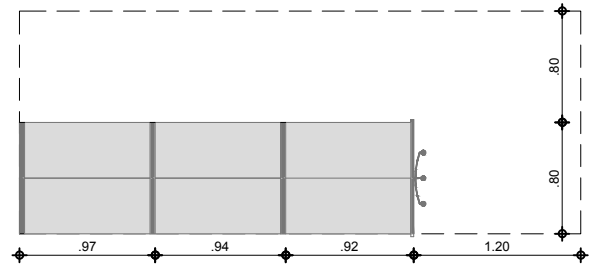
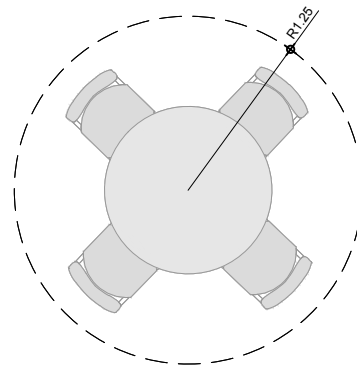
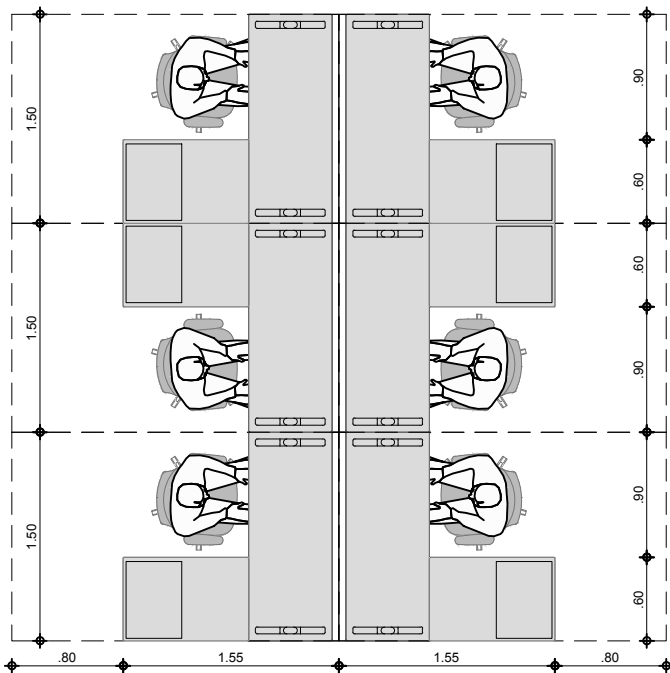
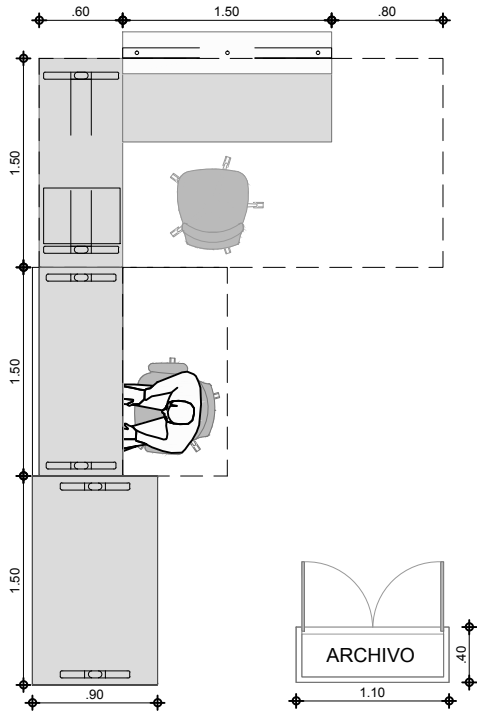

SECRETARÍA GENERAL - DESPACHO

4a

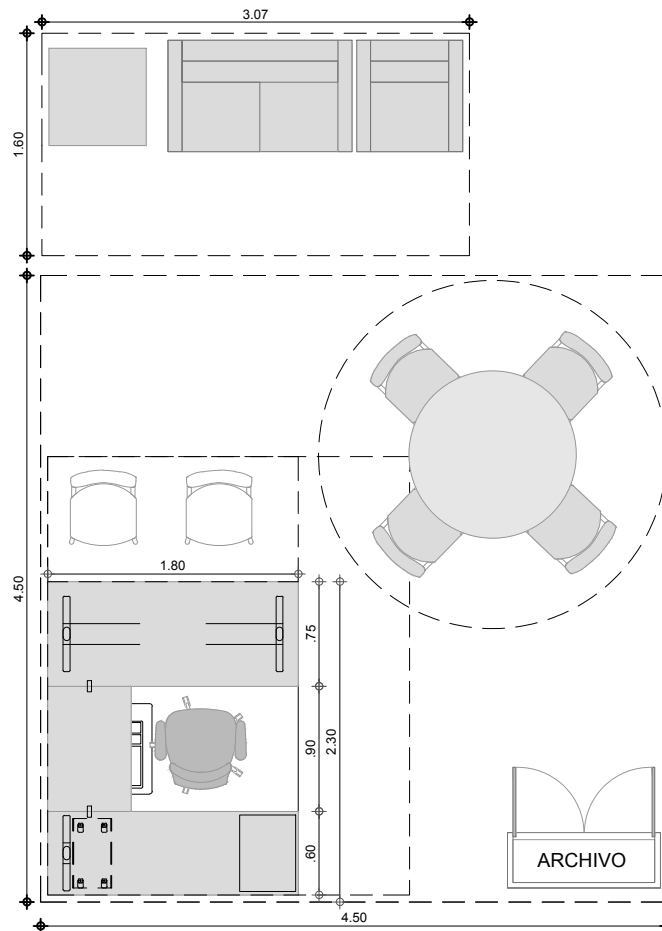

SECRETARÍA GENERAL - APOYO

# 4b

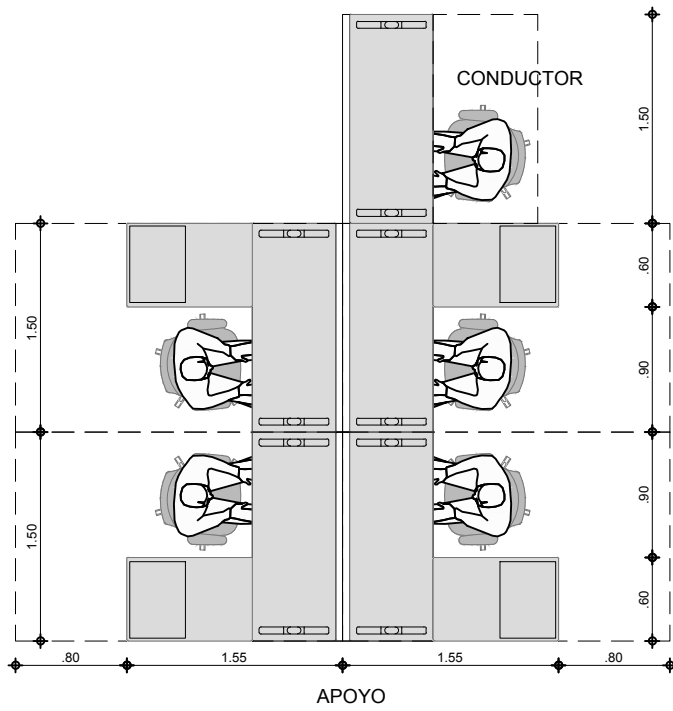
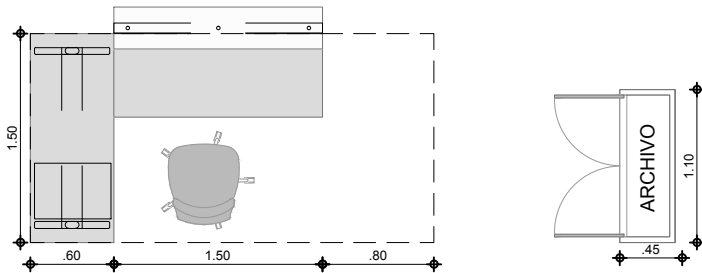

RECURSOS FINANCIEROS - COORDINADOR

5a

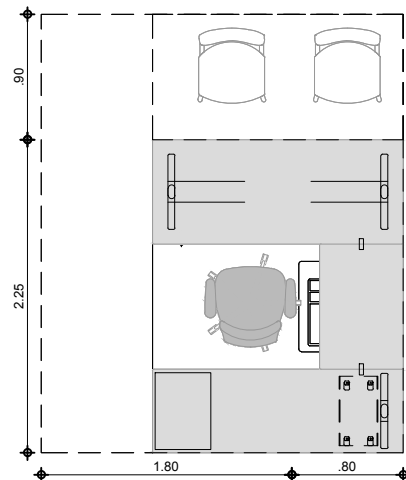
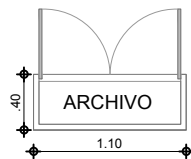
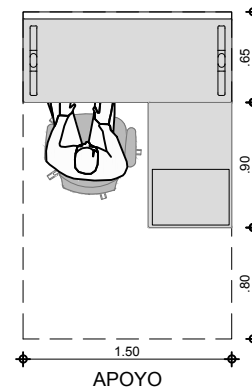
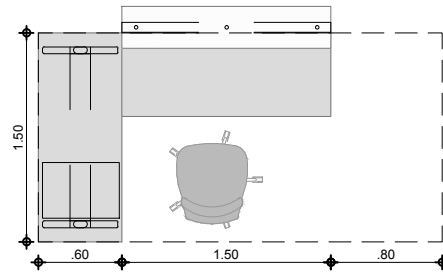
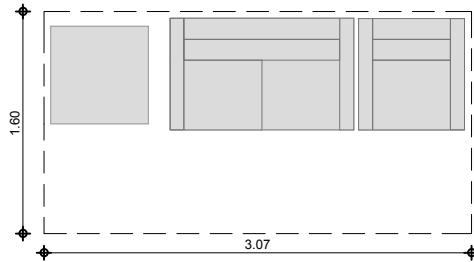

RECURSOS FINANCIEROS - TESORERÍA

# 5b

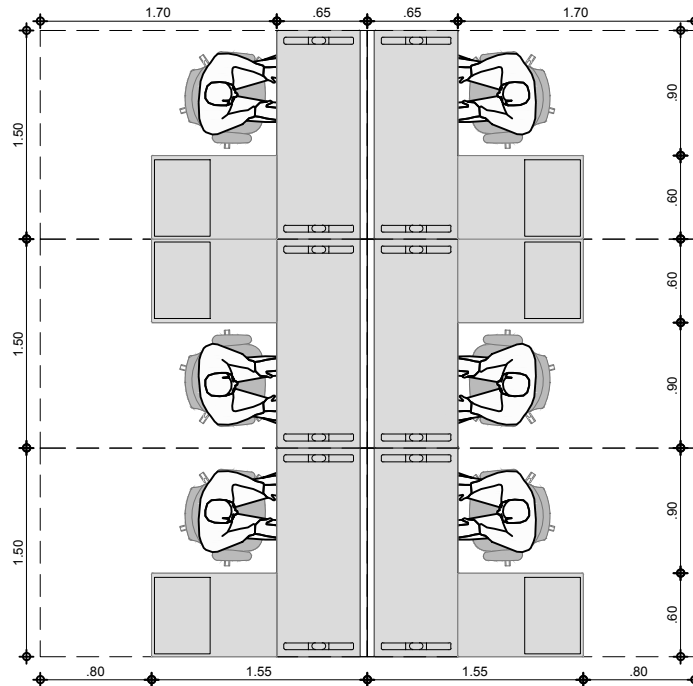
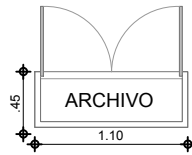
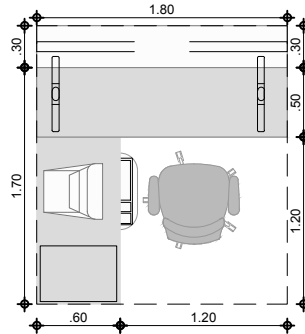

RECURSOS FINANCIEROS - CONTABILIDAD

# 5c

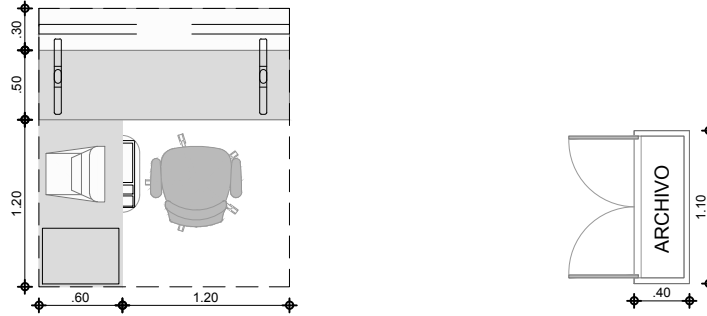

PUESTOS AMPLIOS PARA DOCUMENTOS (4)

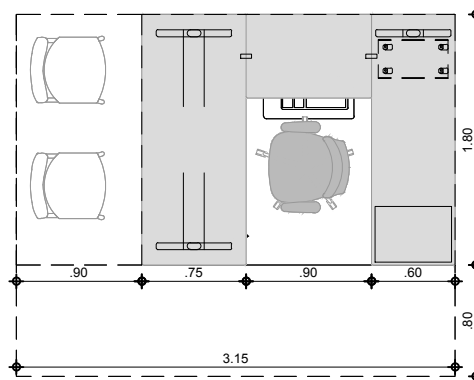
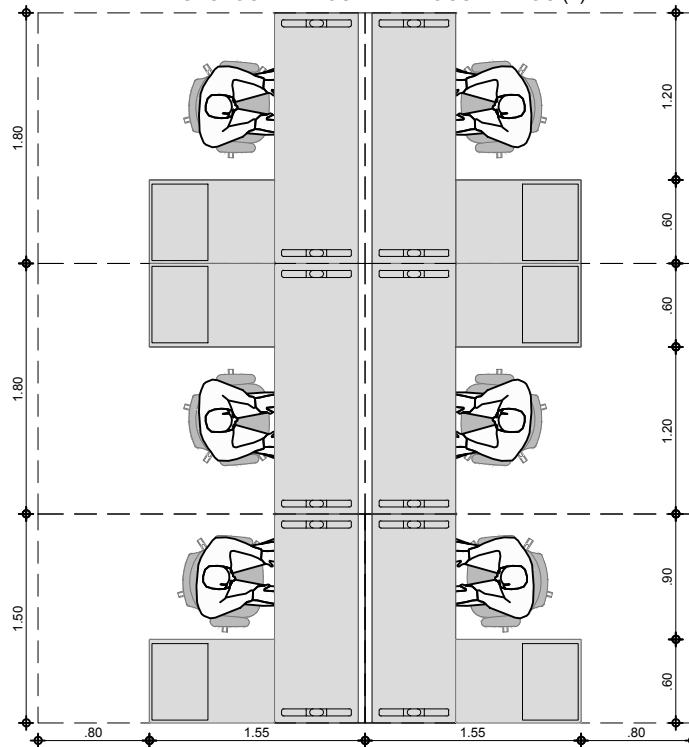

RECURSOS FINANCIEROS - PRESUPUESTO

5d

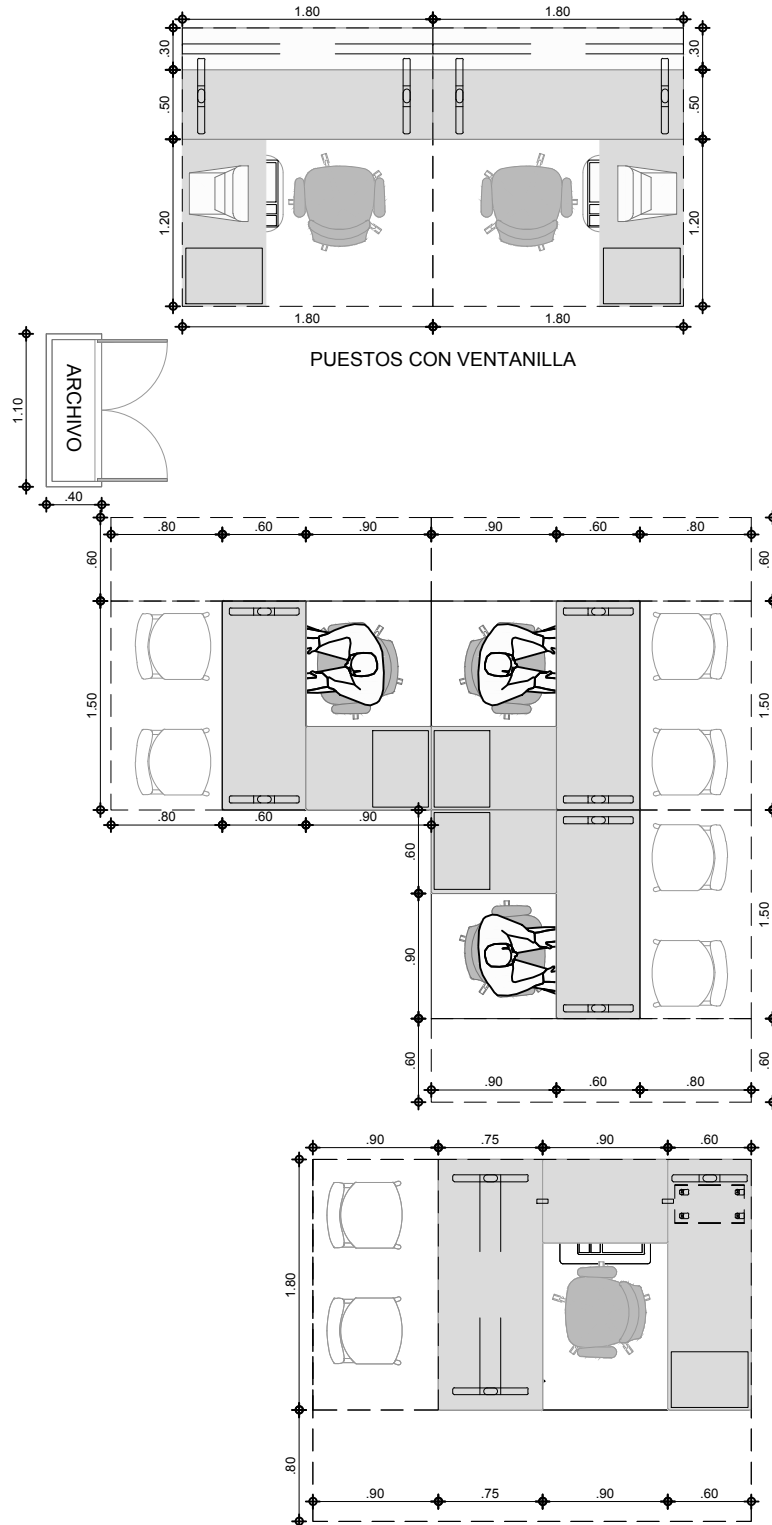

RECURSOS FINANCIEROS - ARCHIVO

5e

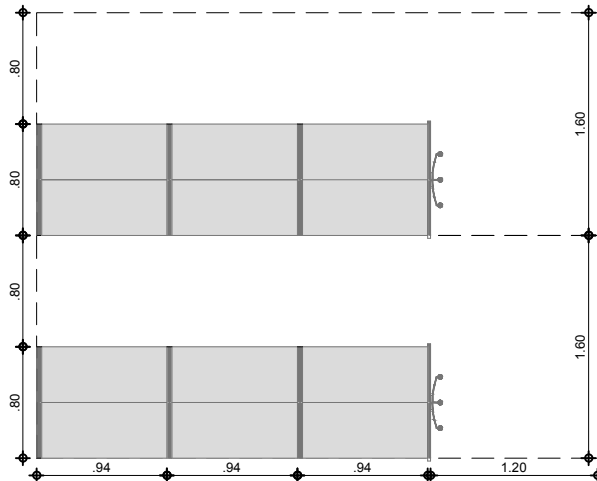

CONTROL INTERNO DISCIPLINARIO - COORDINADOR

6a

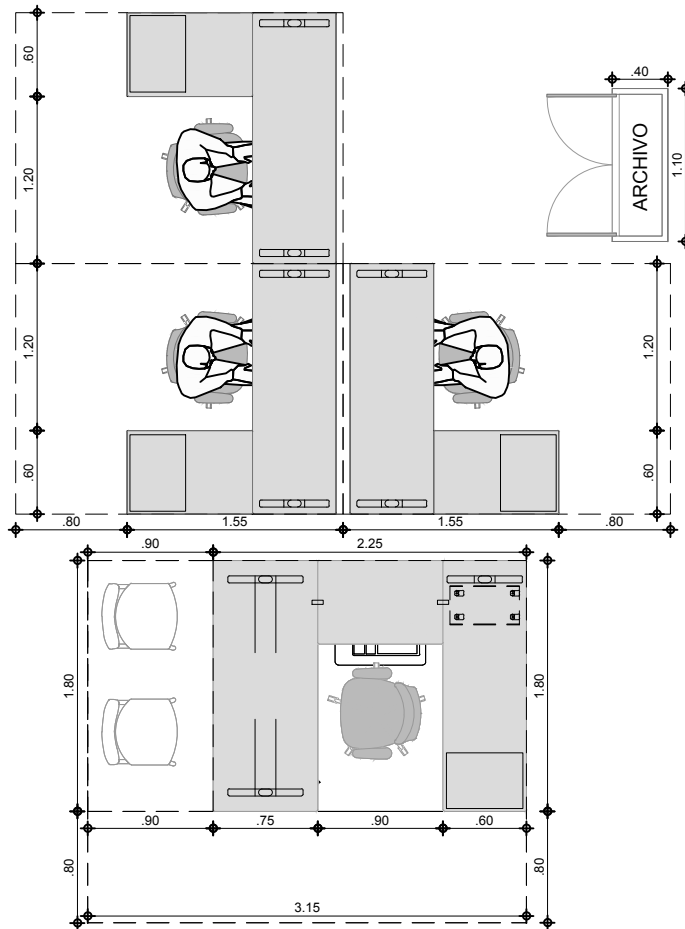

CONTROL INTERNO DISCIPLINARIO - SALA DE AUDIENCIA

6b

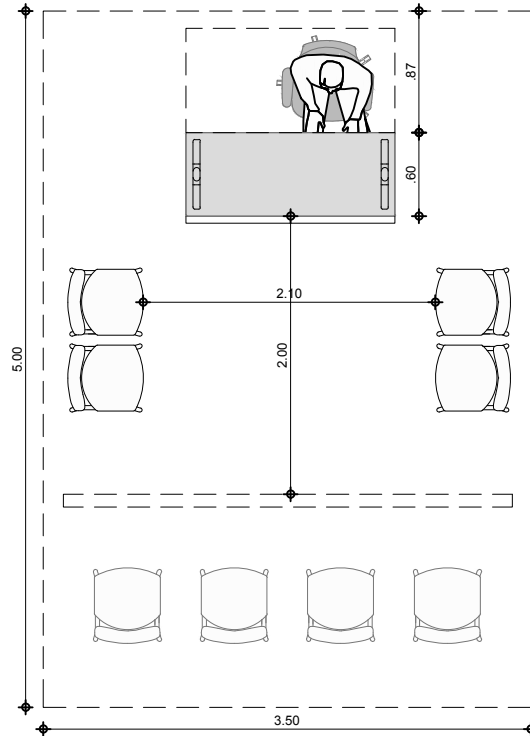

CONTROL INTERNO DISCIPLINARIO - ARCHIVO

6c

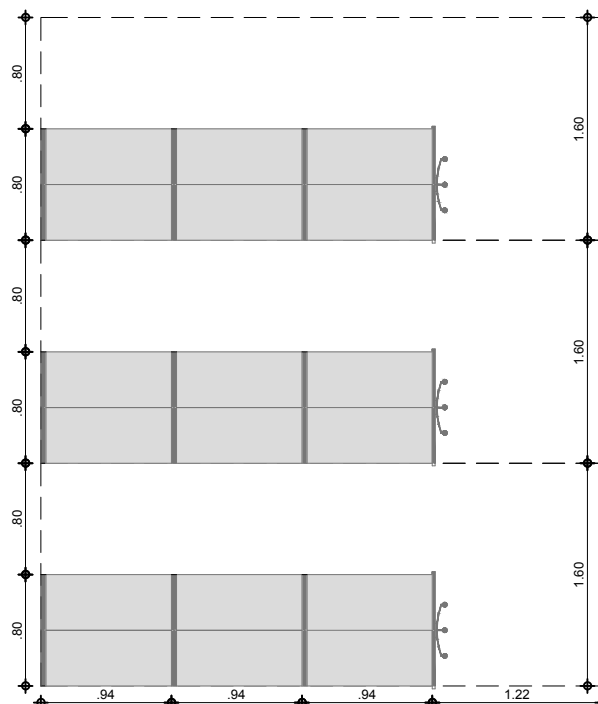

CONVENIOS Y CONTRATOS - COORDINADOR

7a

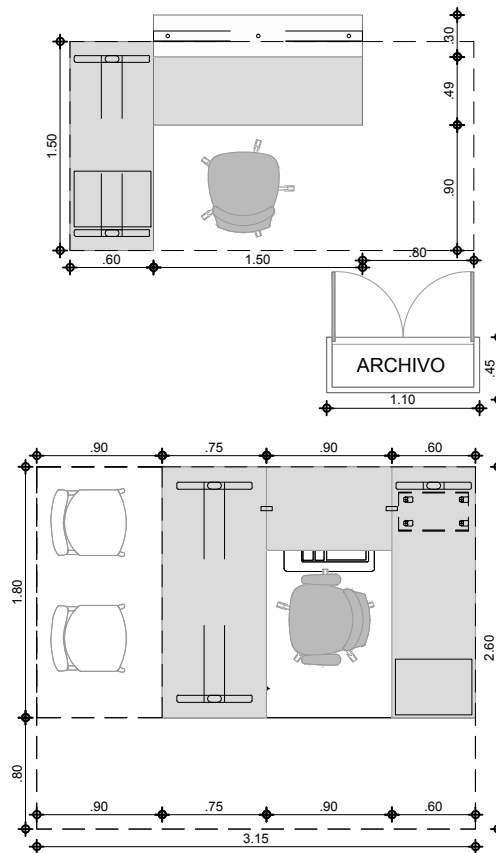

CONVENIOS Y CONTRATOS - APOYO

7b

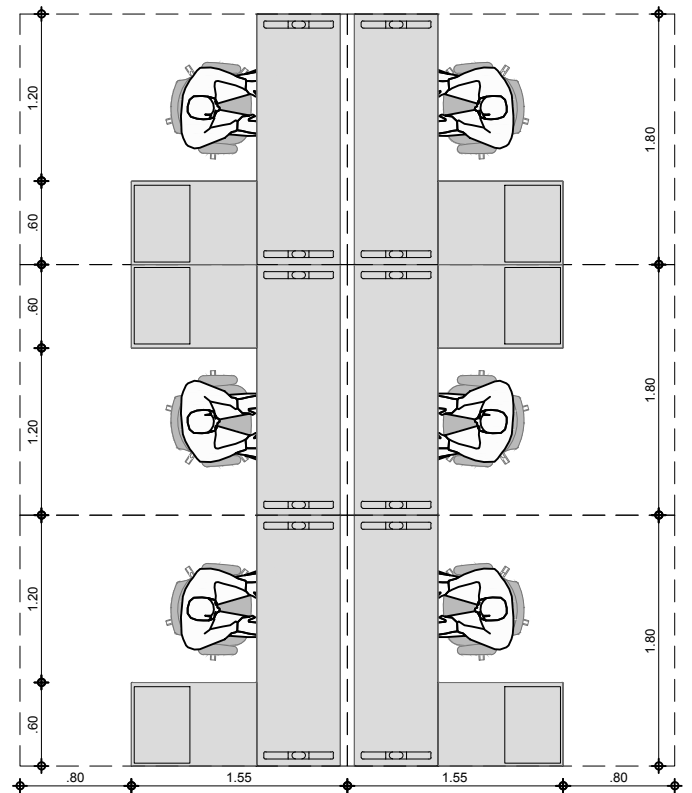
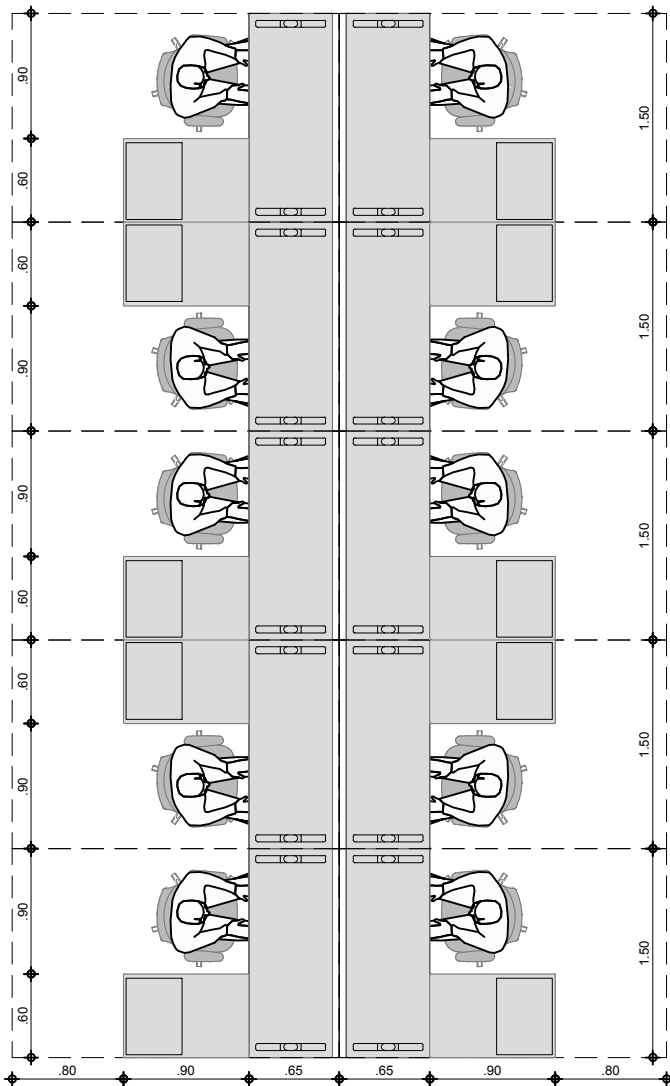
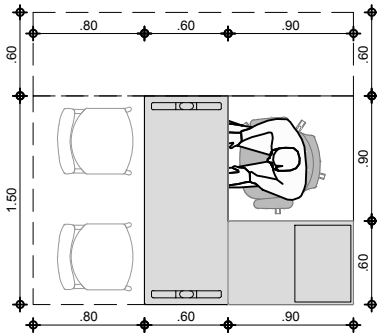

CONVENIOS Y CONTRATOS - SALA DE AUDIENCIAS

7c

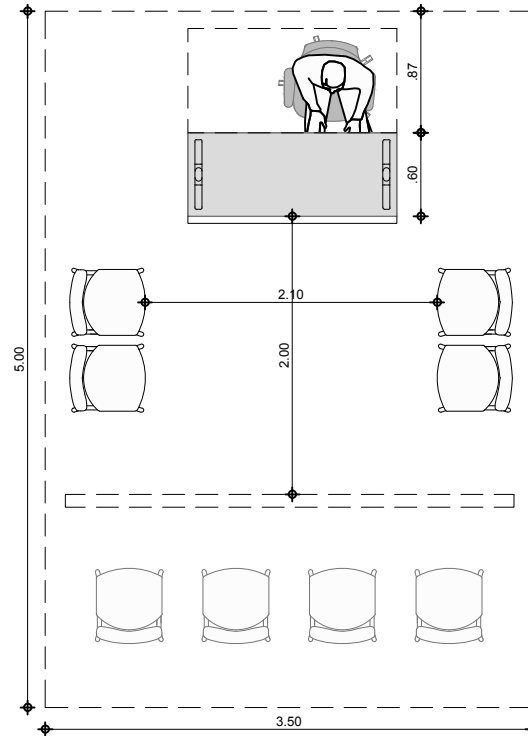

CONVENIOS Y CONTRATOS - ARCHIVO

7d

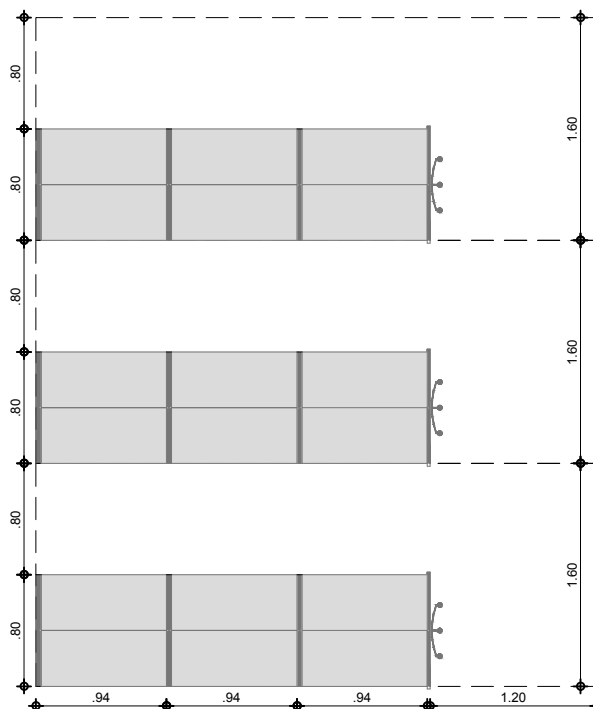

FICHA DE ÁREAS OPTIMIZADAS PARA EL SERVICIO GEOLÓGICO COLOMBIANO

TECNOLOGÍAS DE LA INFORMACIÓN - COORDINADOR

8a

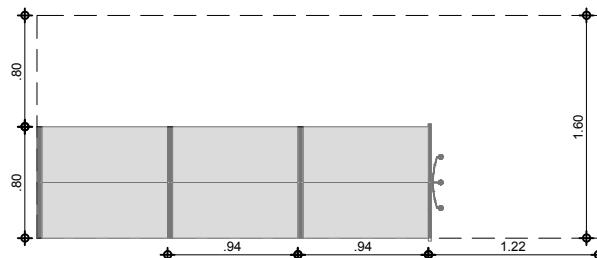
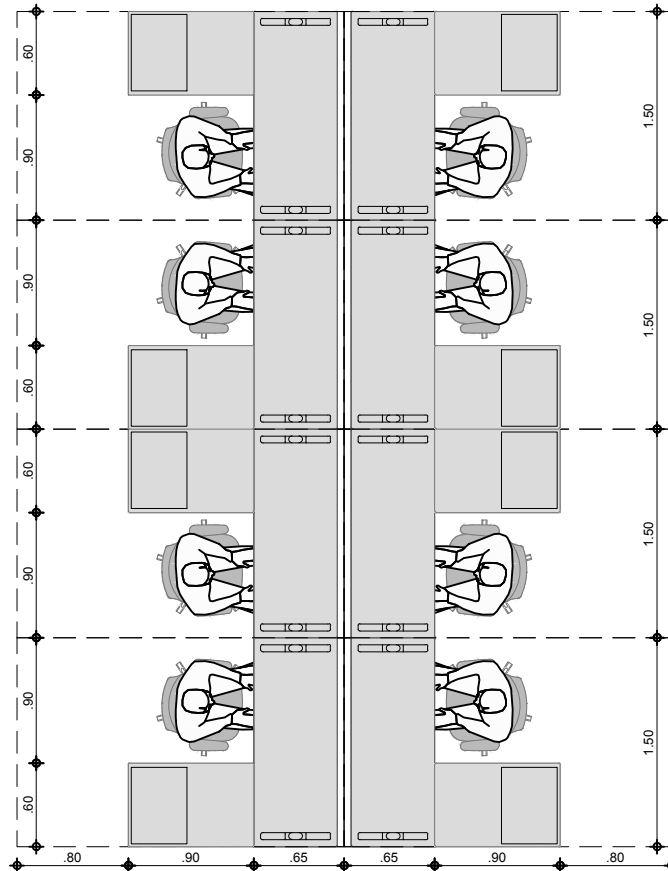
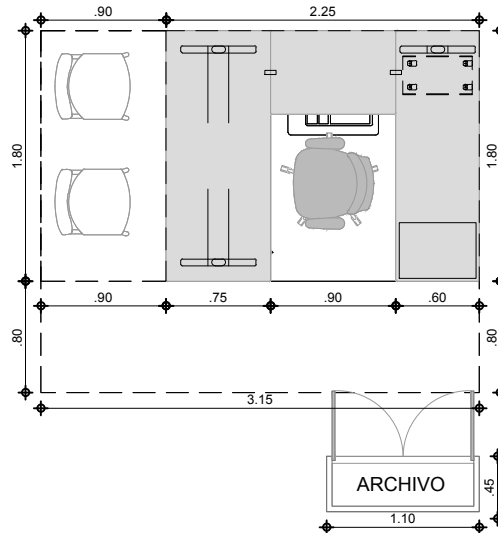

TECNOLOGÍAS DE LA INFORMACIÓN - SALA DE CAPACITACIÓN

8b

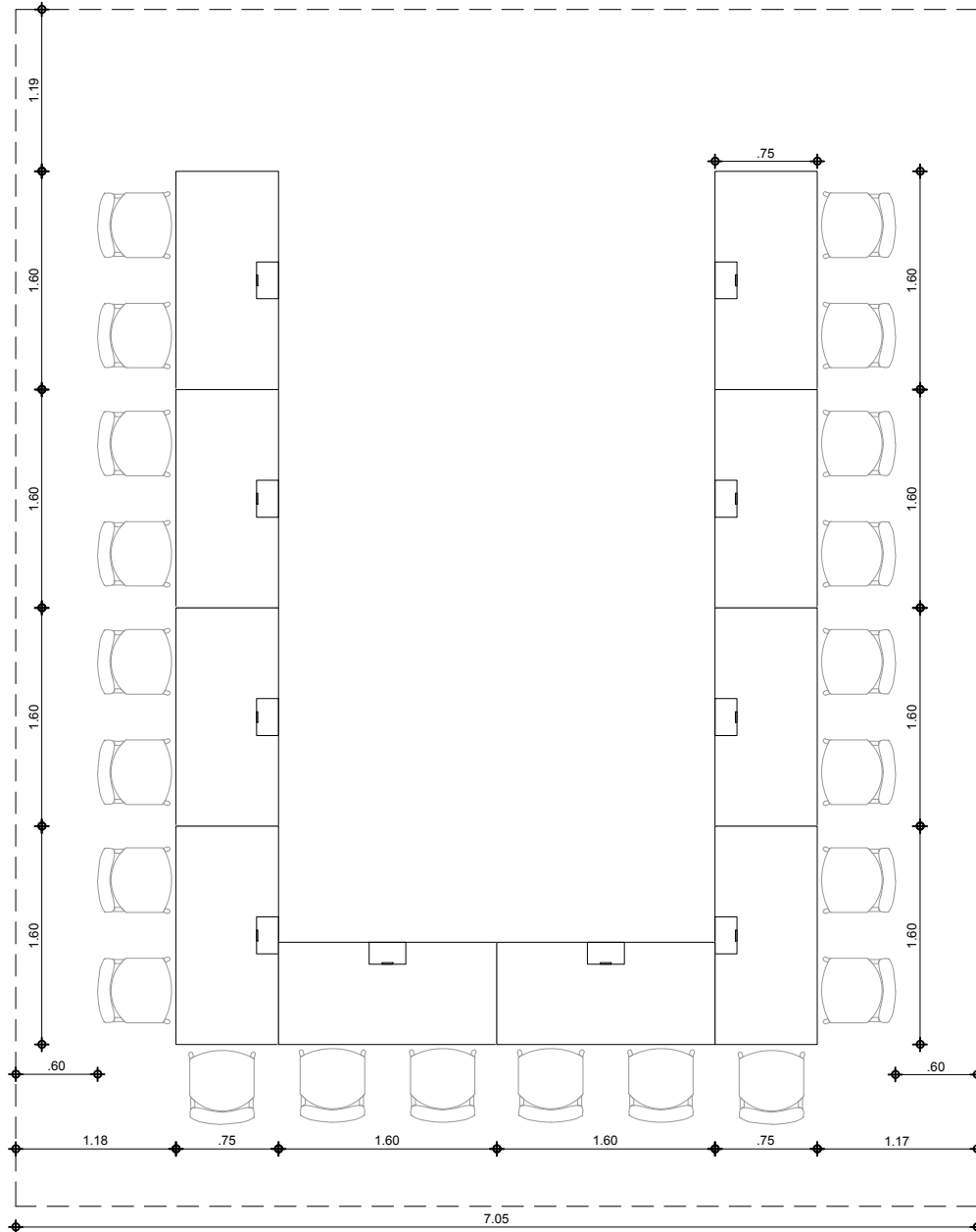



TECNOLOGÍAS DE LA INFORMACIÓN - SALA DE PREPARACIÓN DE EQUIPOS

8c

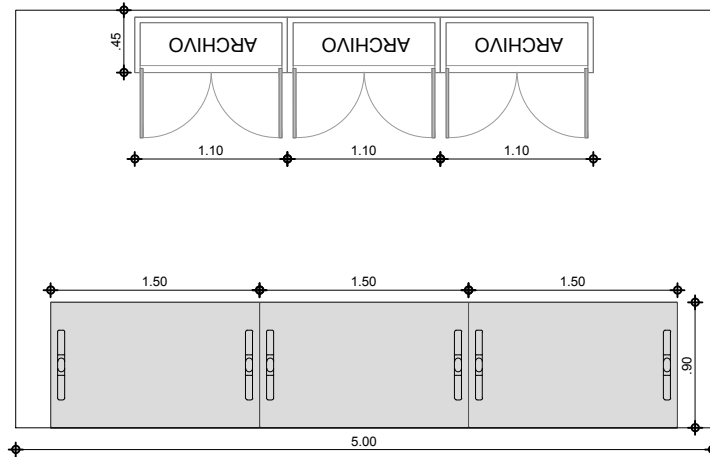

ESC 1:50

TECNOLOGÍAS DE LA INFORMACIÓN - DATA CENTER

8d

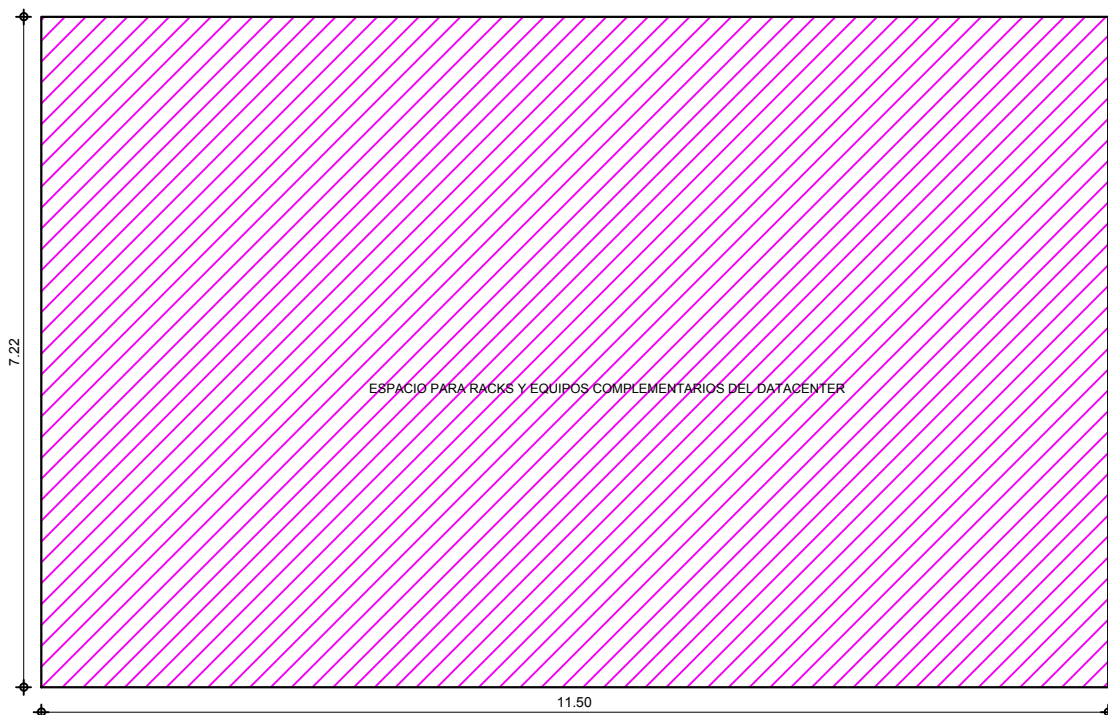

ESC 1:75

TECNOLOGÍAS DE LA INFORMACIÓN - GRUPO ALTERNO AL DATACENTER

8e

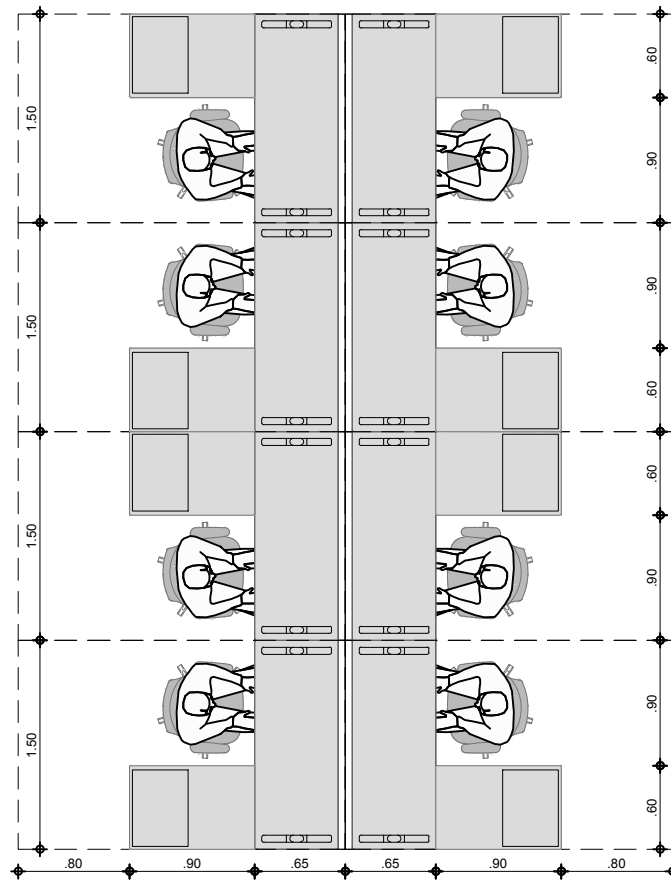

TECNOLOGÍAS DE LA INFORMACIÓN - MESA DE AYUDA

8f

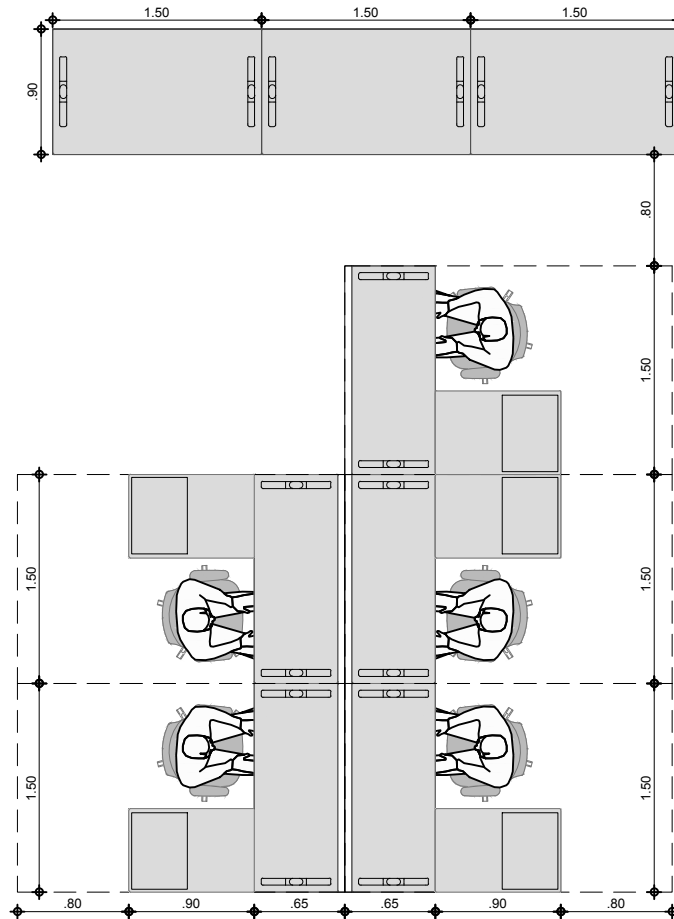



TECNOLOGÍAS DE LA INFORMACIÓN - ARCHIVO

8g

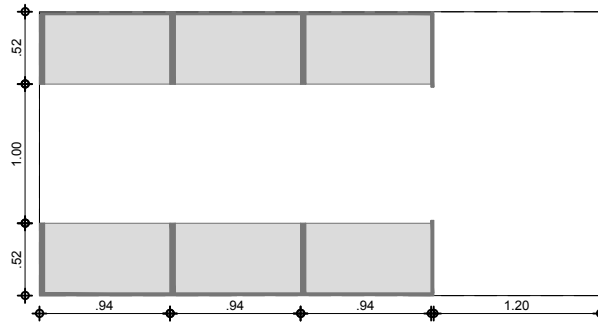
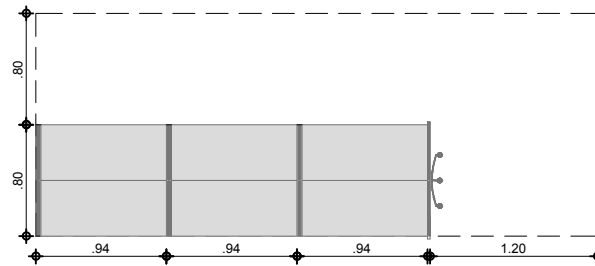

NÓMINA Y TALENTO HUMANO - SALUD OCUPACIONAL

# 9a

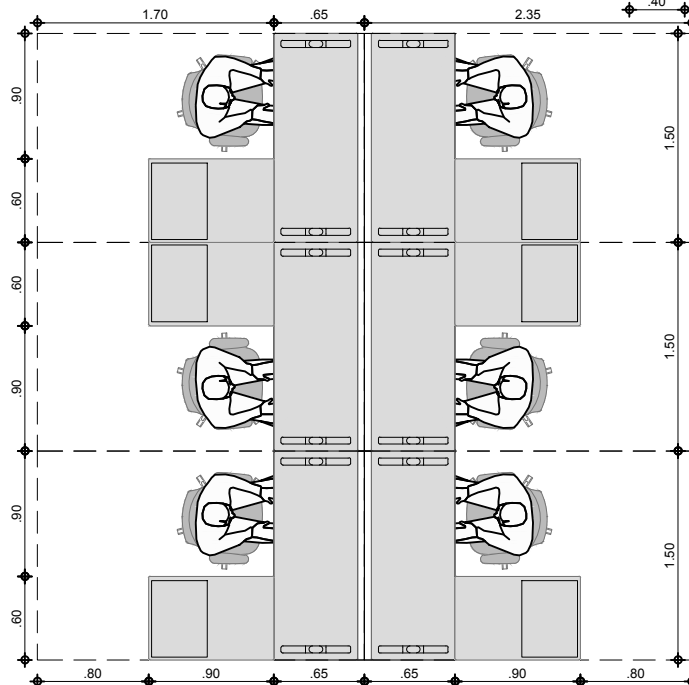
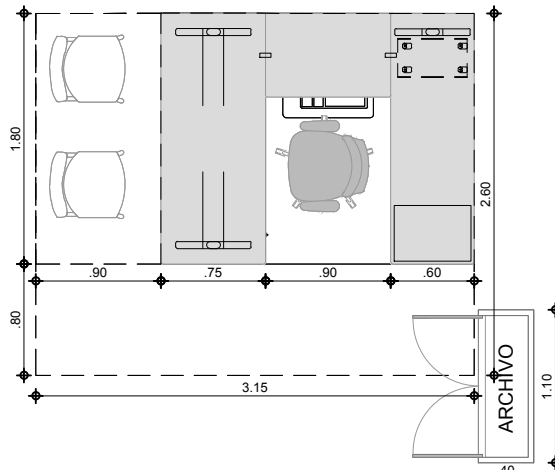
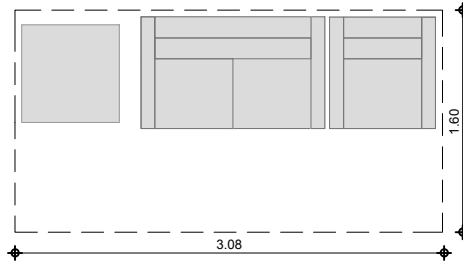

NÓMINA Y TALENTO HUMANO - CONSULTORIO MÉDICO

9a

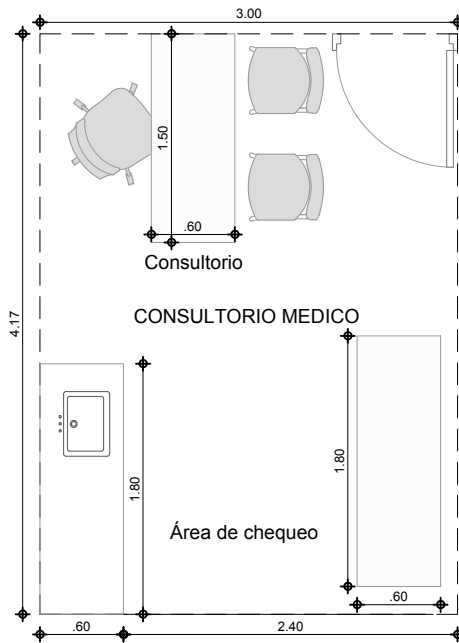
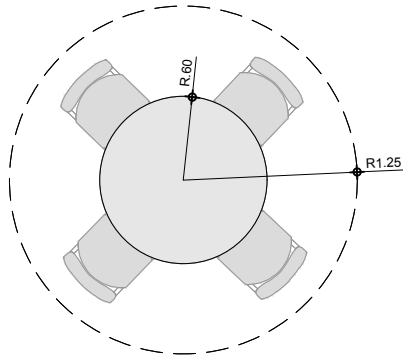

NÓMINA Y TALENTO HUMANO - ARCHIVO

# 9a

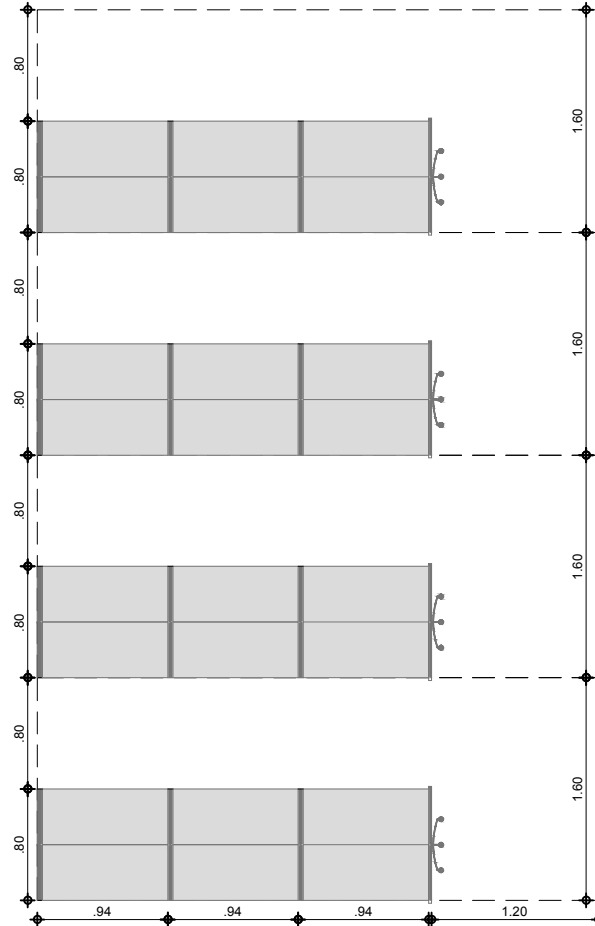

NÓMINA Y TALENTO HUMANO - BODEGA Y BAÑOS

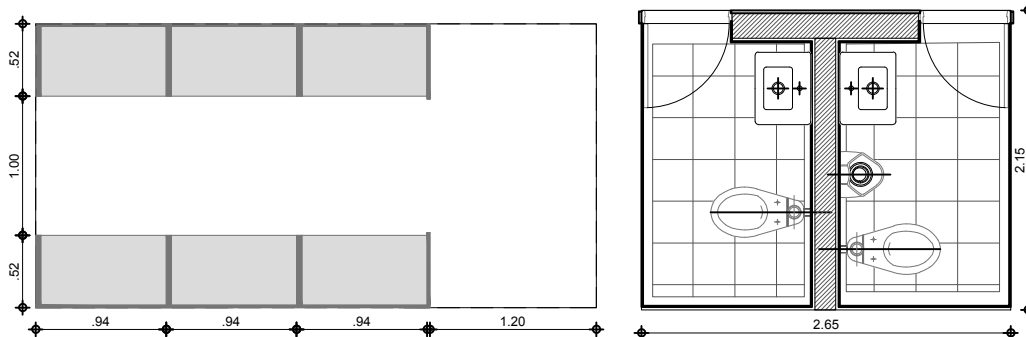

NÓMINA Y TALENTO HUMANO - TALENTO HUMANO

9b

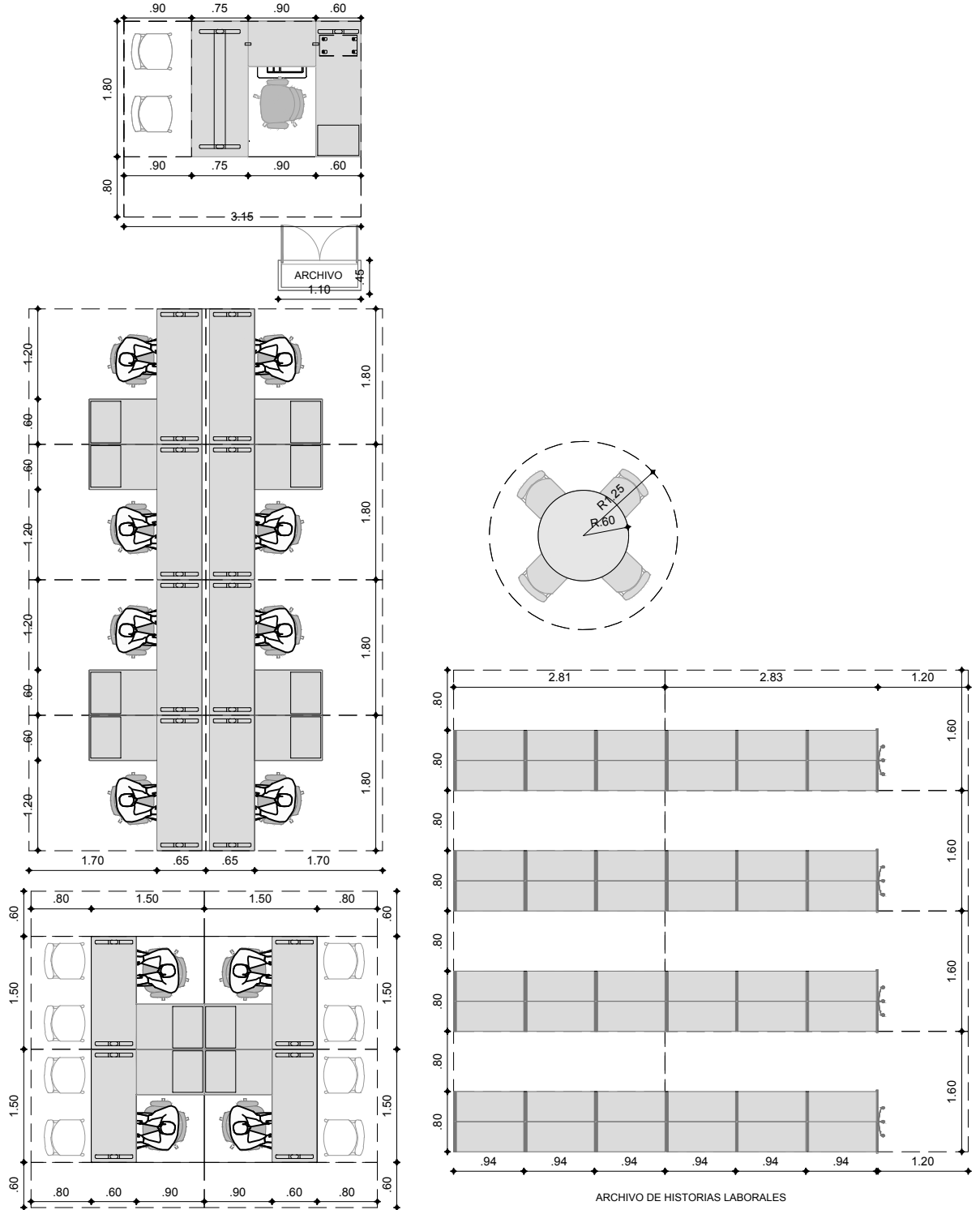

NÓMINA Y TALENTO HUMANO - LIQUIDACIÓN DE NÓMINA Y SEGURIDAD SOCIAL

9c

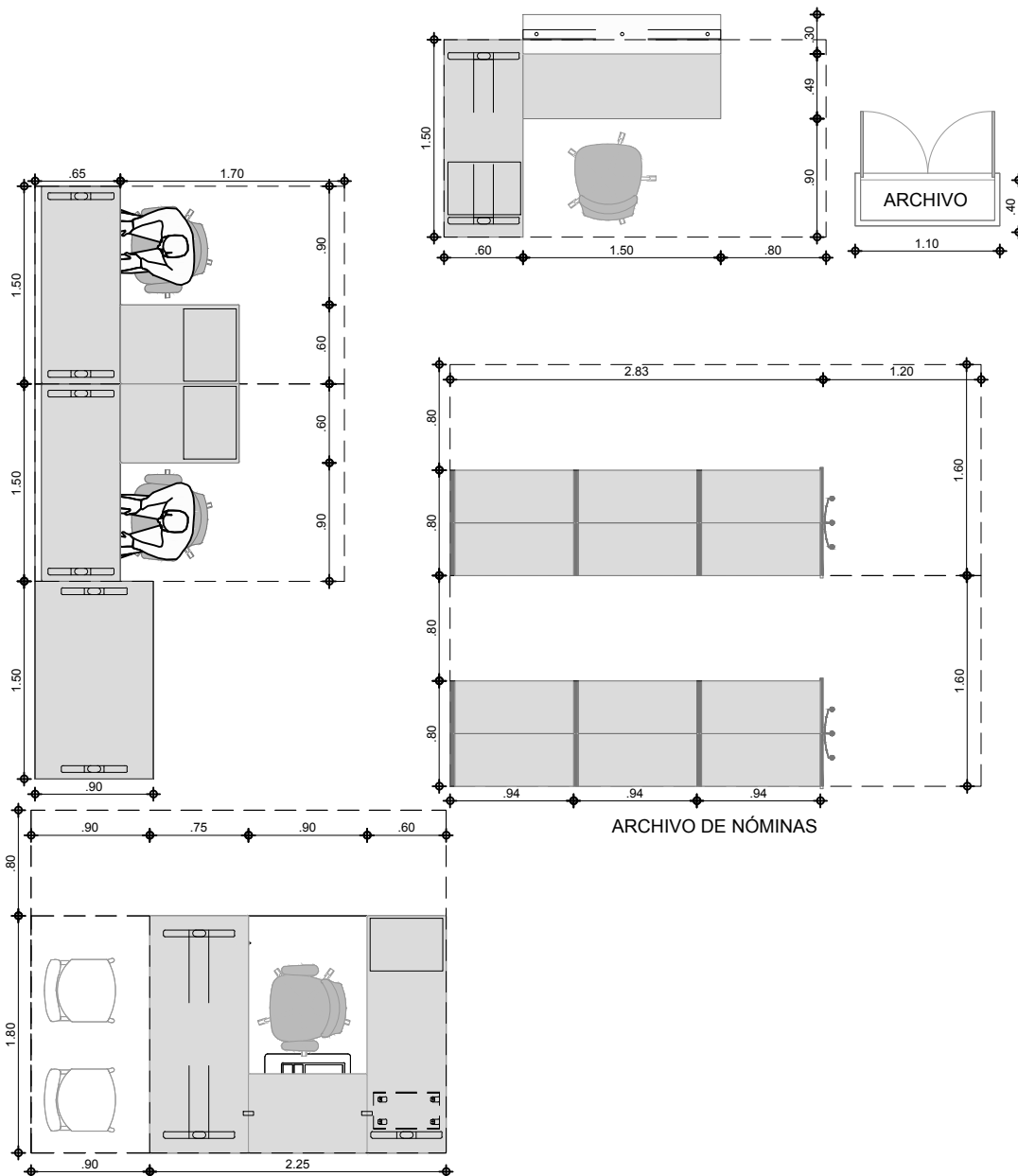

PLANEACIÓN - COORDINACIÓN

# 10a

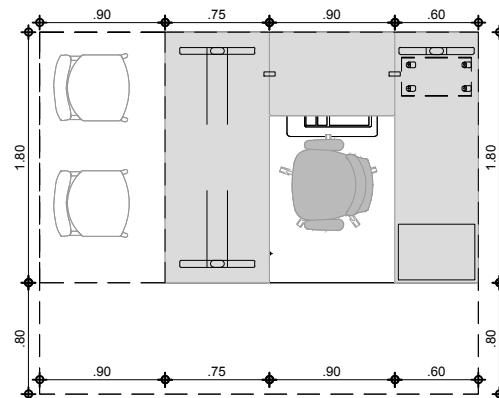
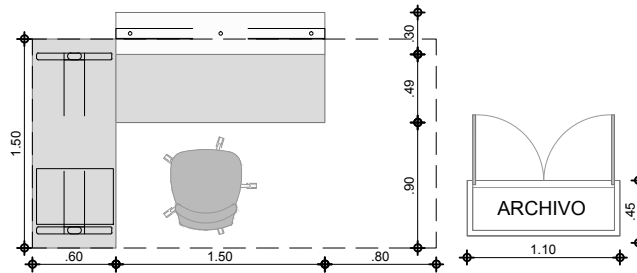
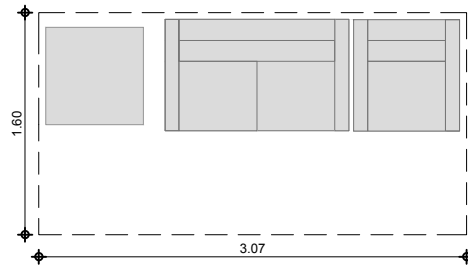

PLANEACIÓN - GRUPO DE TRABAJO

# 10b

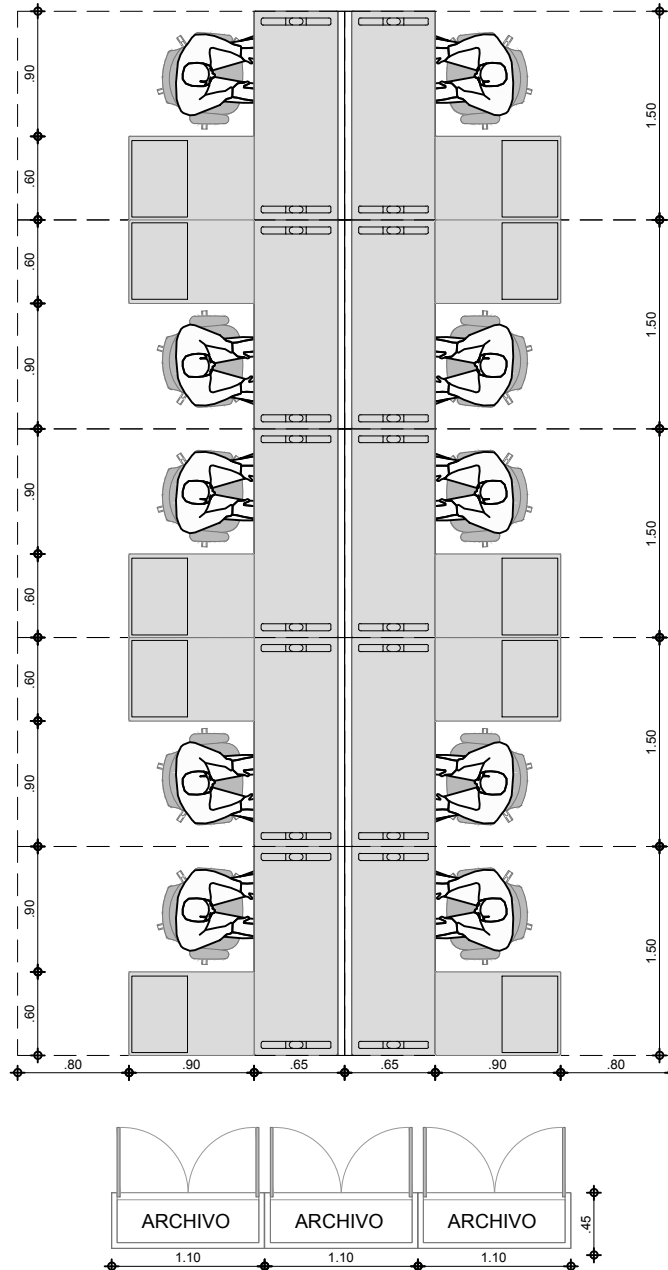

SERVICIOS ADMINISTRATIVOS - COORDINACIÓN

# 11a

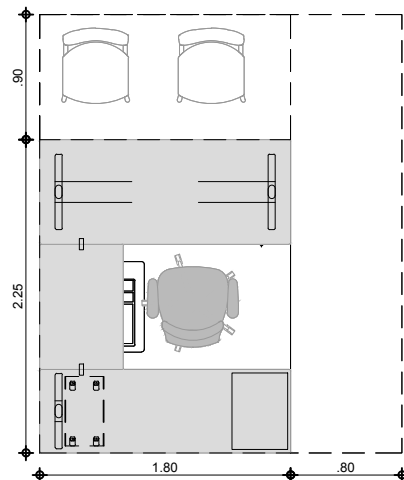
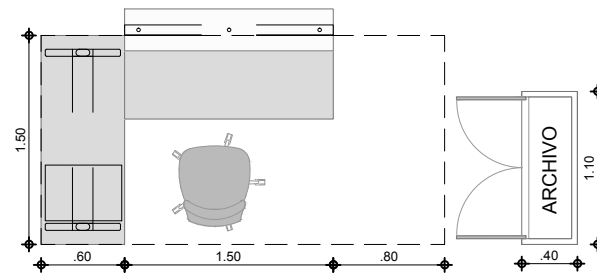
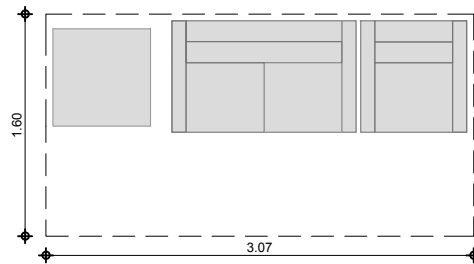

SERVICIOS ADMINISTRATIVOS - APOYO COORDINACIÓN

# 11b

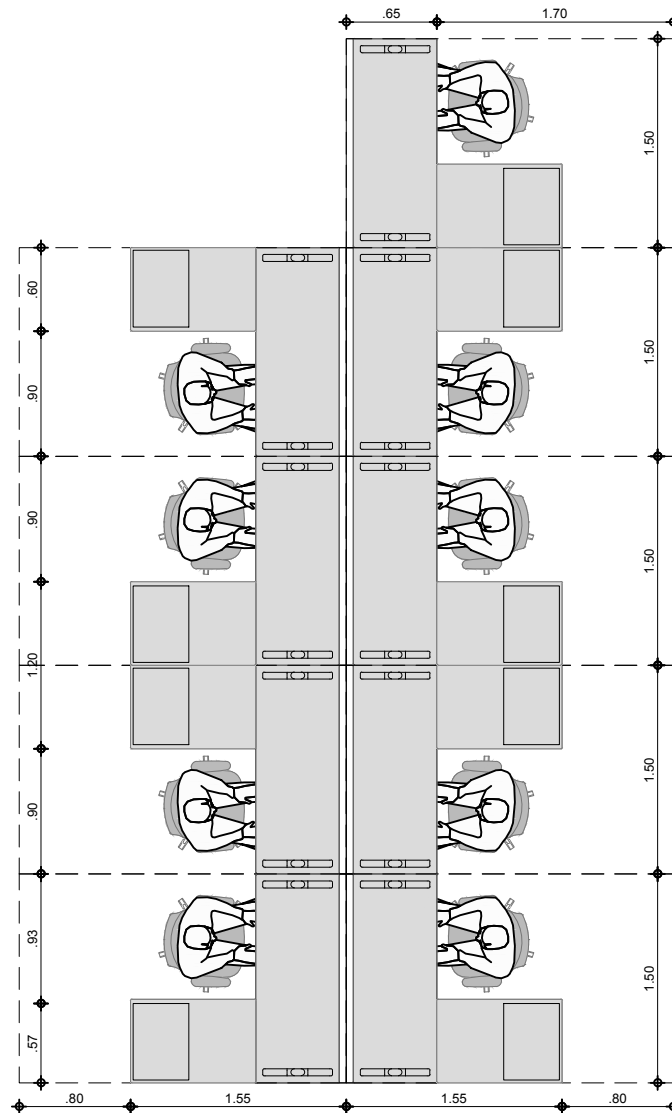

SERVICIOS ADMINISTRATIVOS - OFICINAS TEMPORALES

# 11c

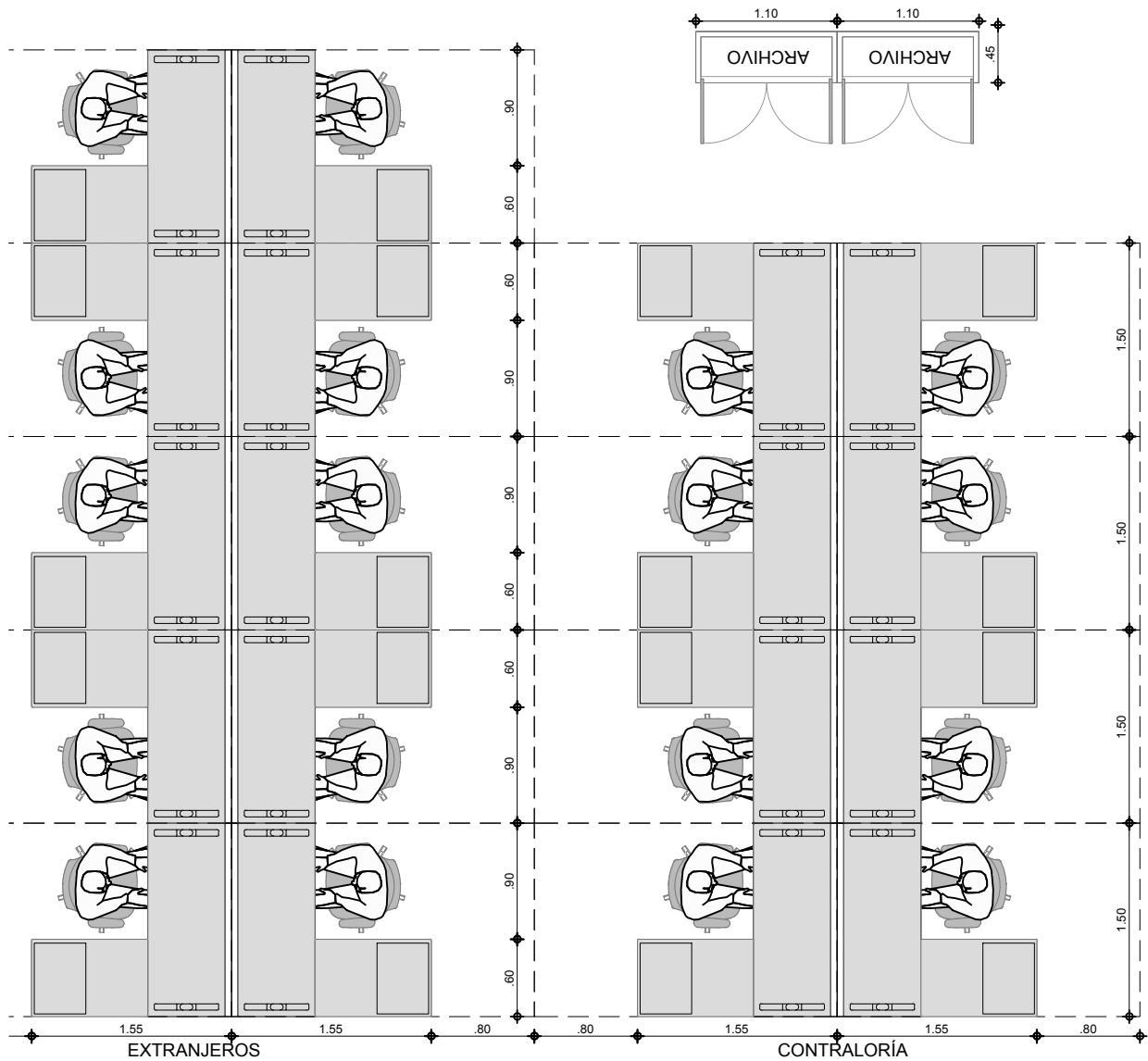

SERVICIOS ADMINISTRATIVOS - CONDUCTORES

# 11d

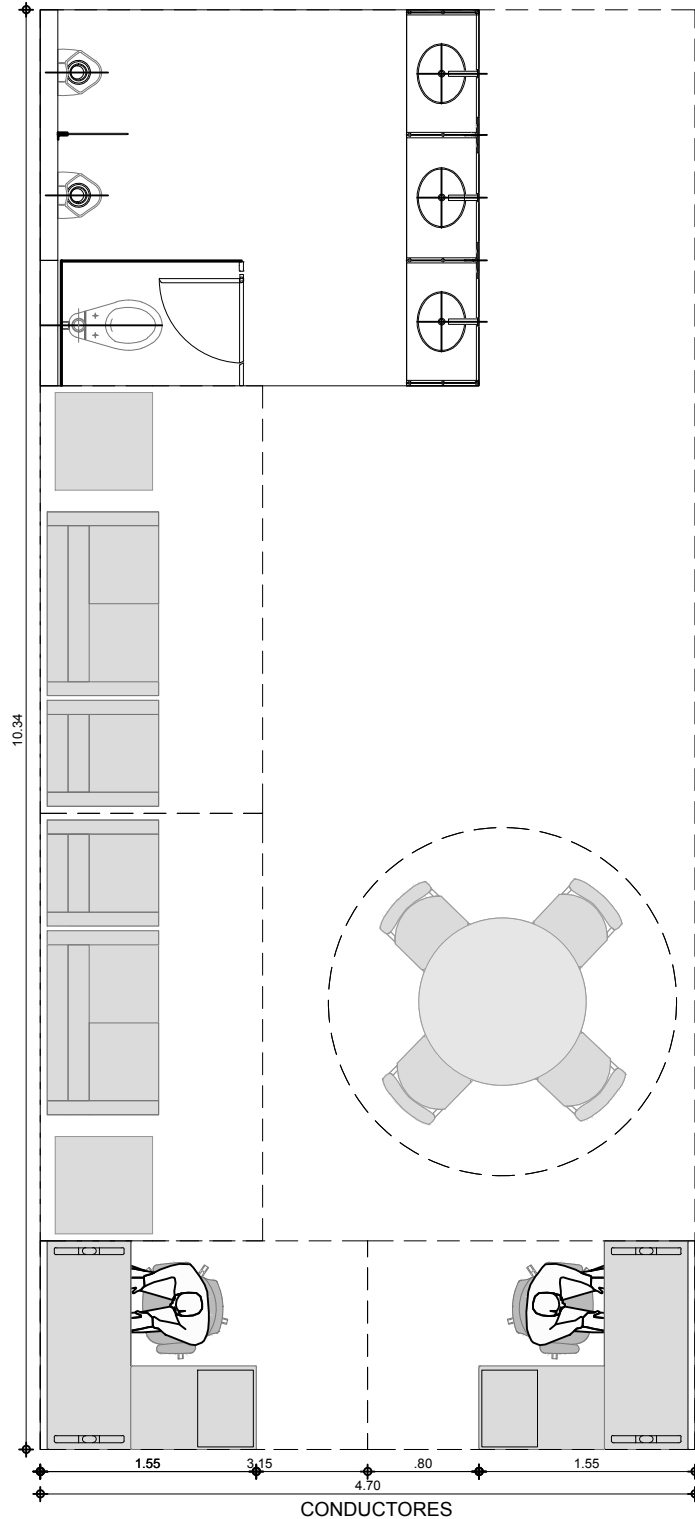



SERVICIOS ADMINISTRATIVOS - INVENTARIOS

# 11e

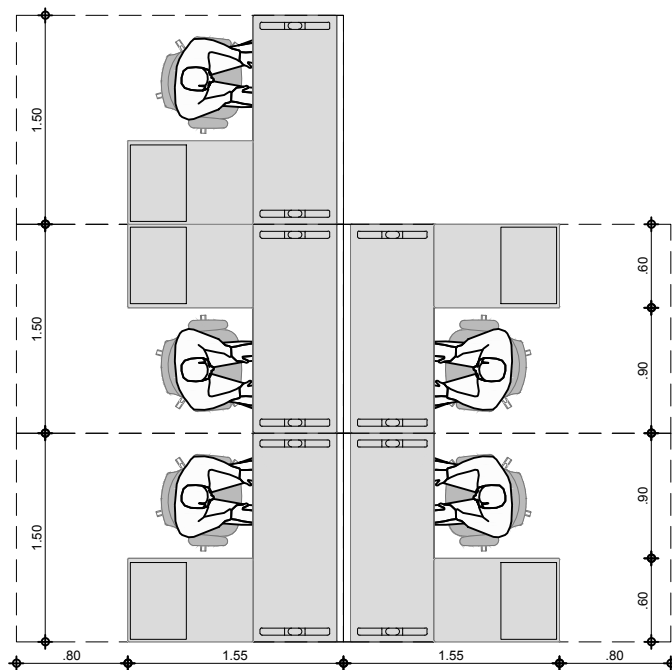

INVENTARIOS

FICHA DE ÁREAS OPTIMIZADAS PARA EL SERVICIO GEOLÓGICO COLOMBIANO

SERVICIOS ADMINISTRATIVOS - ALMACÉN

13.67

11f

18.36

16.32

6.84

ALMACÉN

ESC 1:75

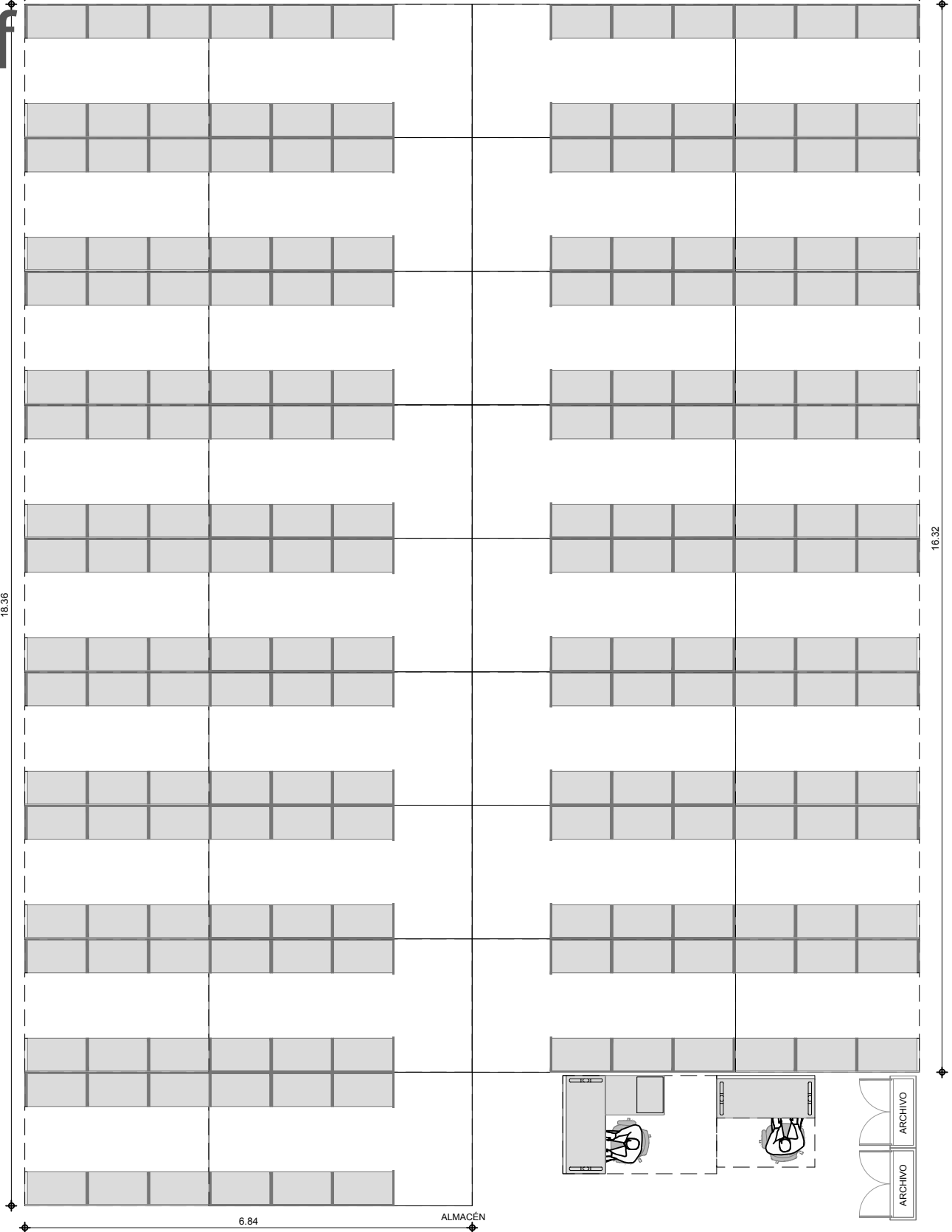

SERVICIOS ADMINISTRATIVOS - GESTIÓN DOCUMENTAL

# 11g

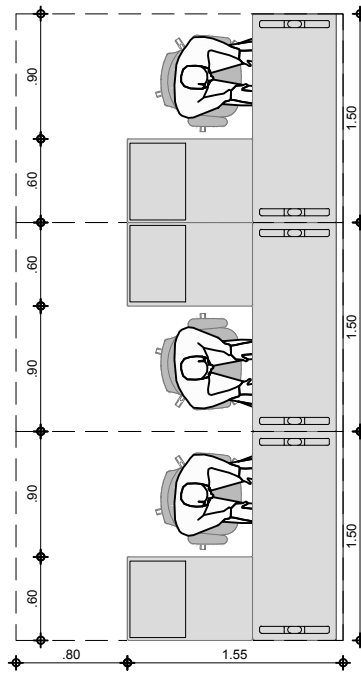

GESTIÓN DOCUMENTAL

SERVICIOS ADMINISTRATIVOS - TALLER DE MANTENIMIENTO

11h

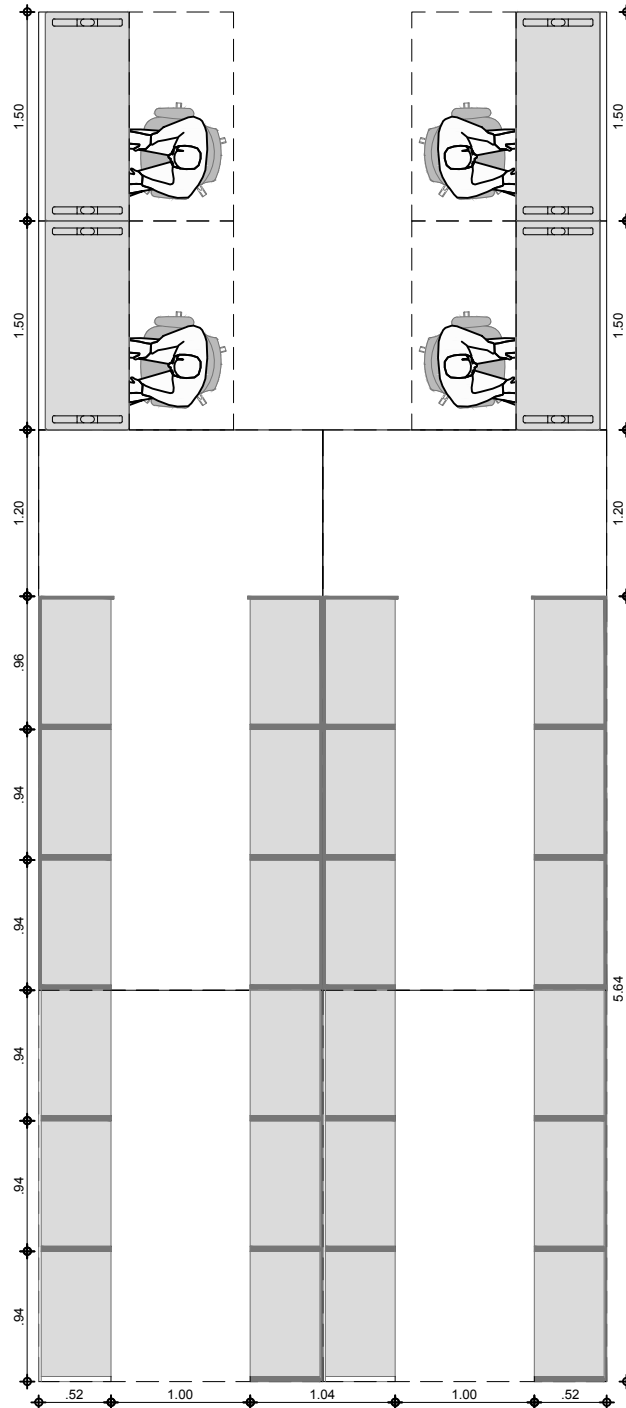

SERVICIOS ADMINISTRATIVOS - SERVICIOS POSTALES

# 11i

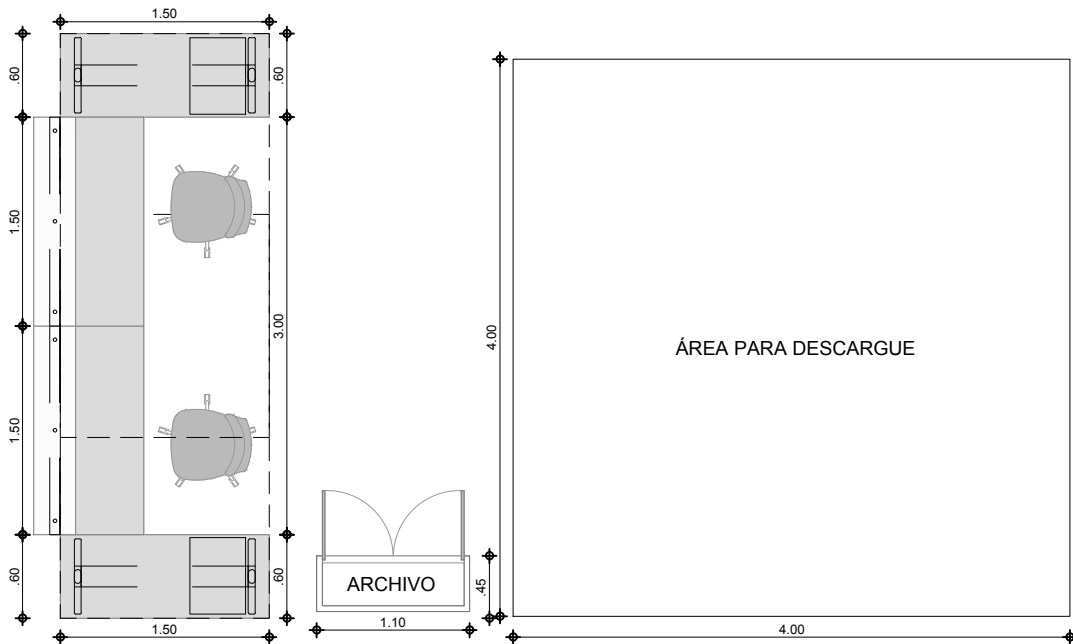
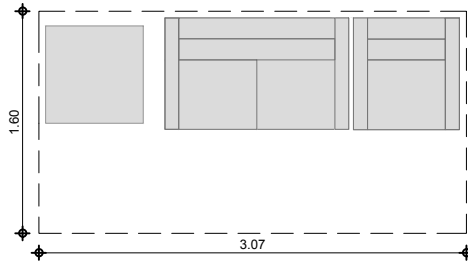

SERVICIOS POSTALES

FICHA DE ÁREAS OPTIMIZADAS PARA EL SERVICIO GEOLÓGICO COLOMBIANO

SERVICIOS ADMINISTRATIVOS - VESTIER Y PORTERÍAS

11j

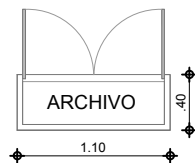
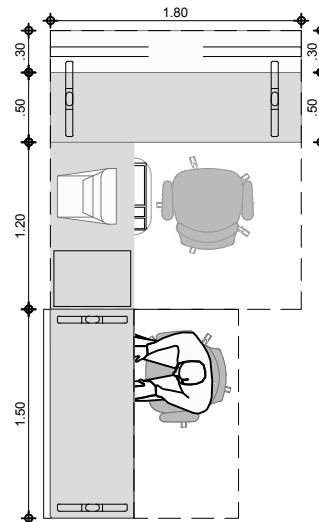
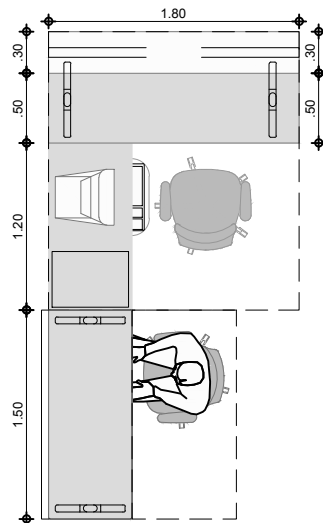
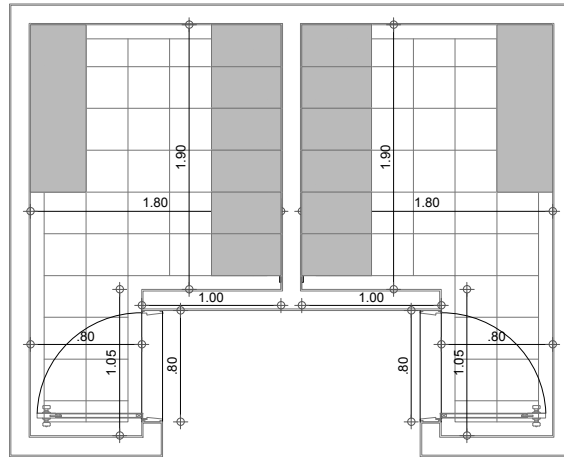

SERVICIOS ADMINISTRATIVOS - BODEGA DE INSUMOS

11k

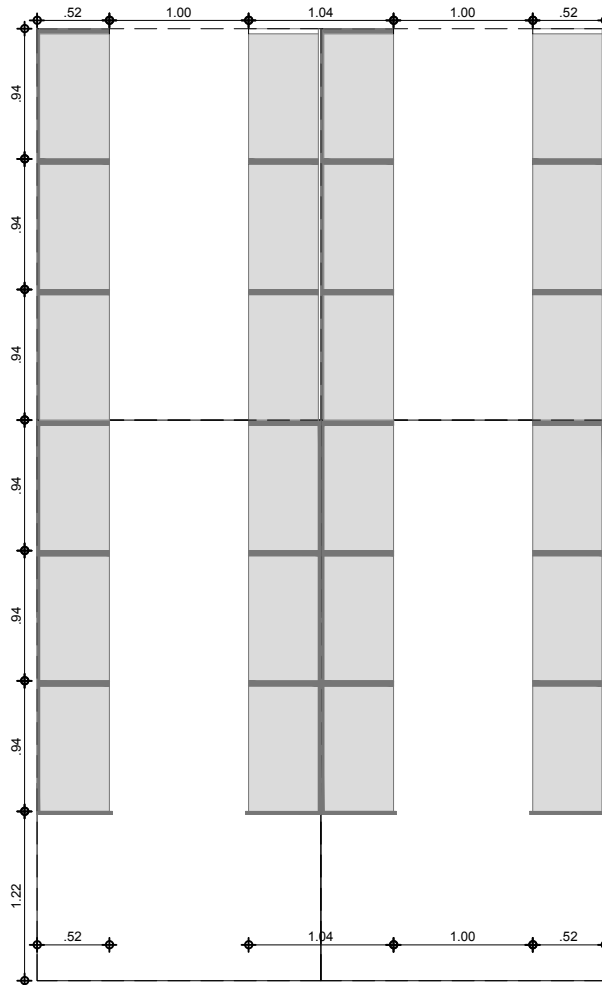

SERVICIOS ADMINISTRATIVOS - GRUPOS DE SEGUROS

111

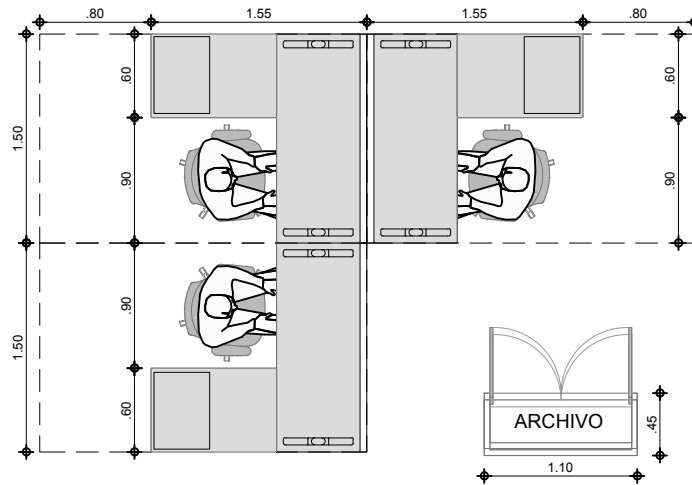

DIRECCIÓN DE GEOCIENCIAS - GRUPO DIRECCIÓN

# 12a

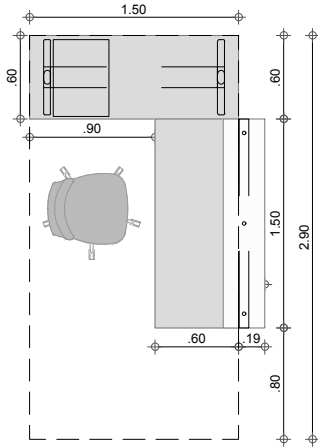

PUESTO DE SECRETARIA

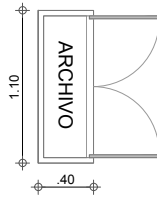

ARCHIVO TIPO 1

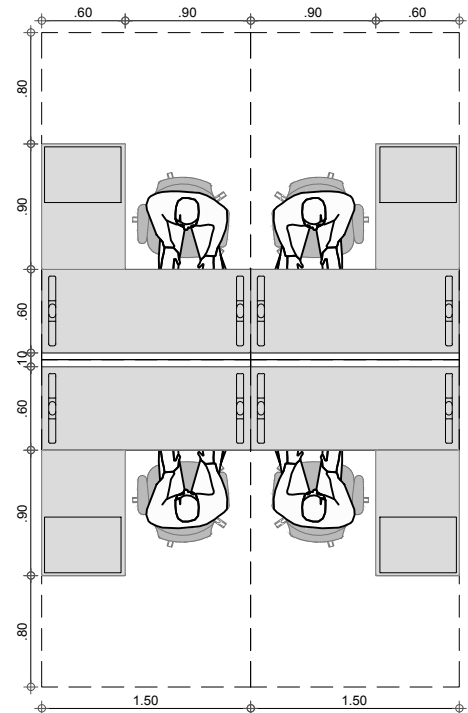
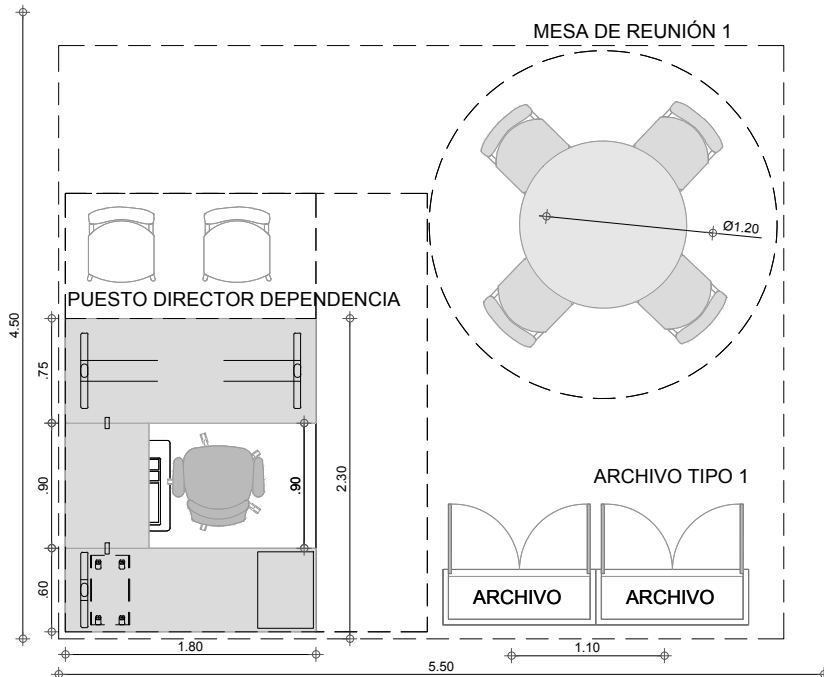
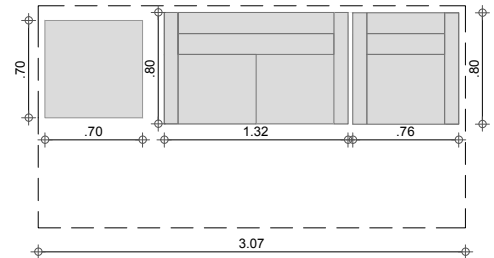



FICHA DE ÁREAS OPTIMIZADAS PARA EL SERVICIO GEOLÓGICO COLOMBIANO

DIRECCION DE GEOCIENCIAS - CARTOGRAFIA

# 12b

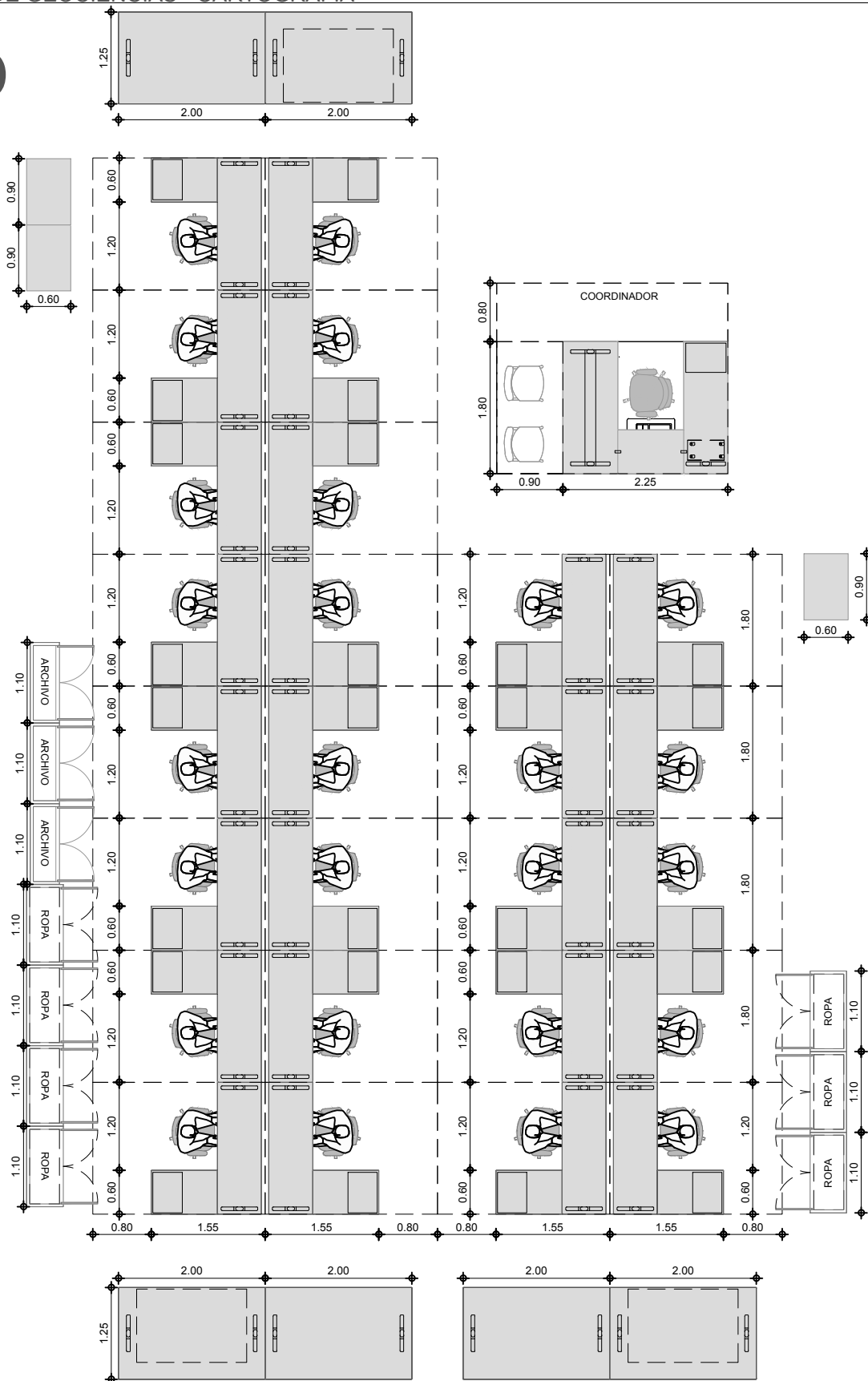

ESC 1:75

DIRECCIÓN DE GEOCIENCIAS - GEOTERMIA

# 12c

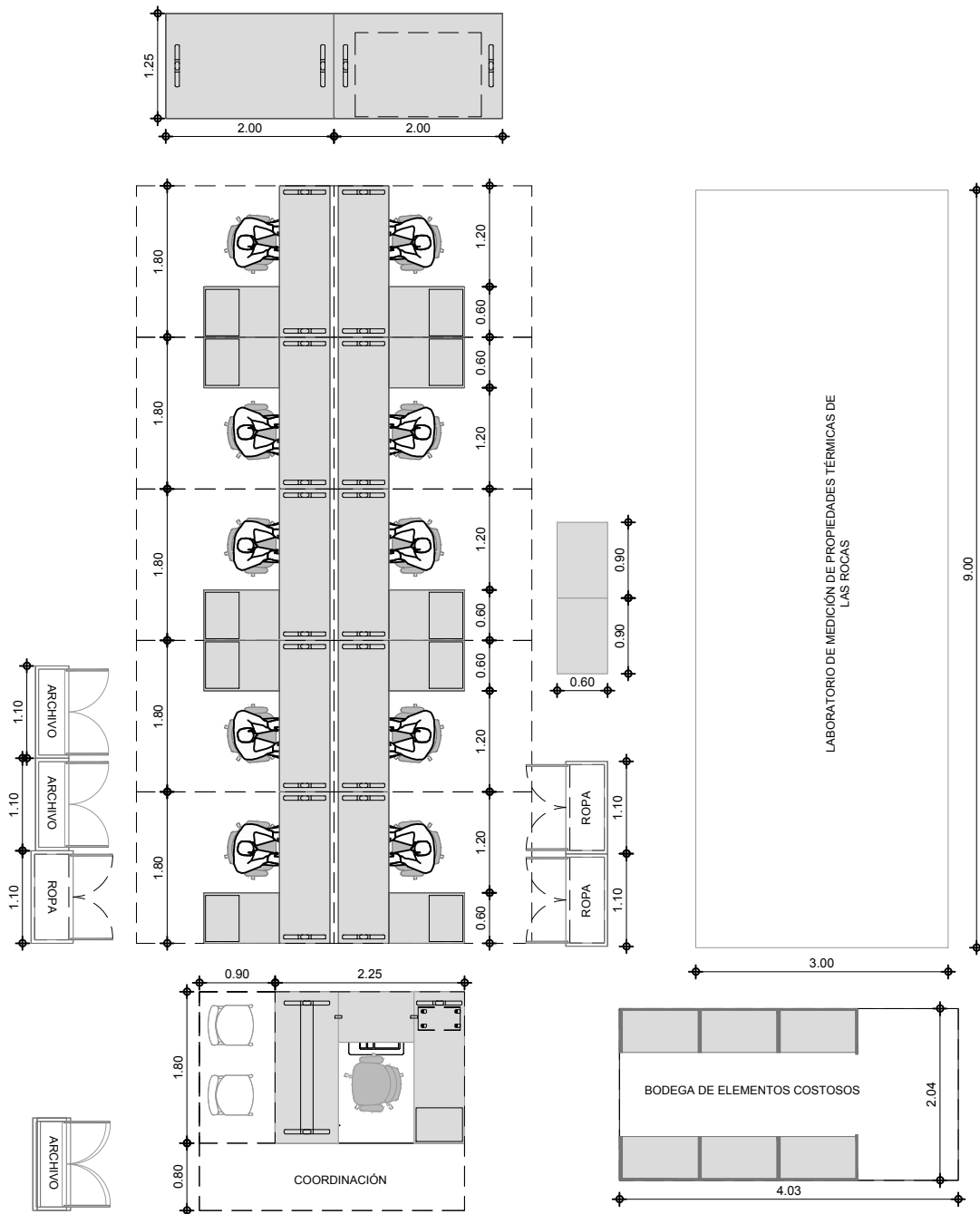

DIRECCIÓN DE GEOCIENCIAS - AGUAS SUBTERRANEAS

12d

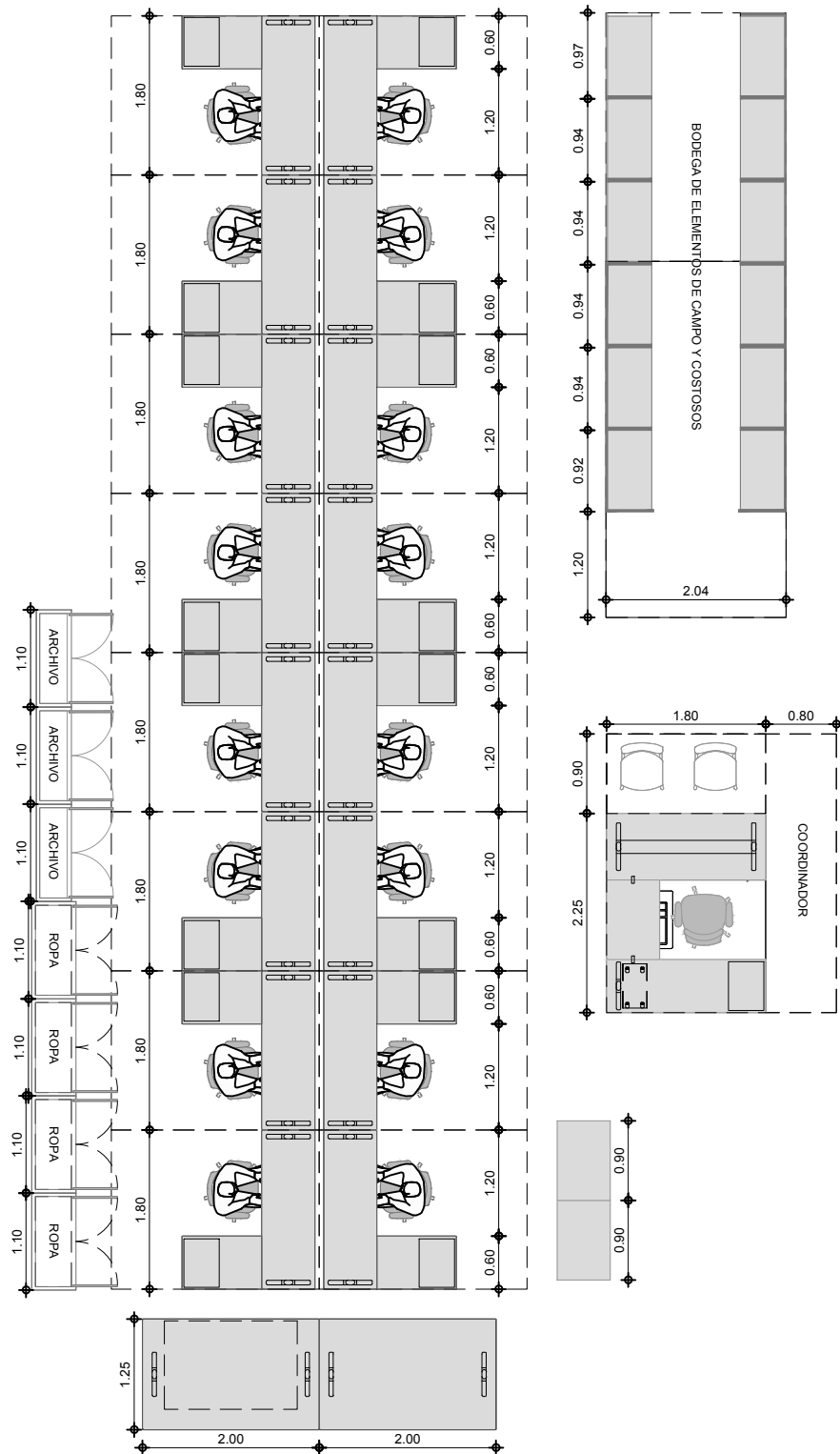

FICHA DE ÁREAS OPTIMIZADAS PARA EL SERVICIO GEOLÓGICO COLOMBIANO

DIRECCIÓN DE GEOCIENCIAS - TECTÓNICA

# 12e

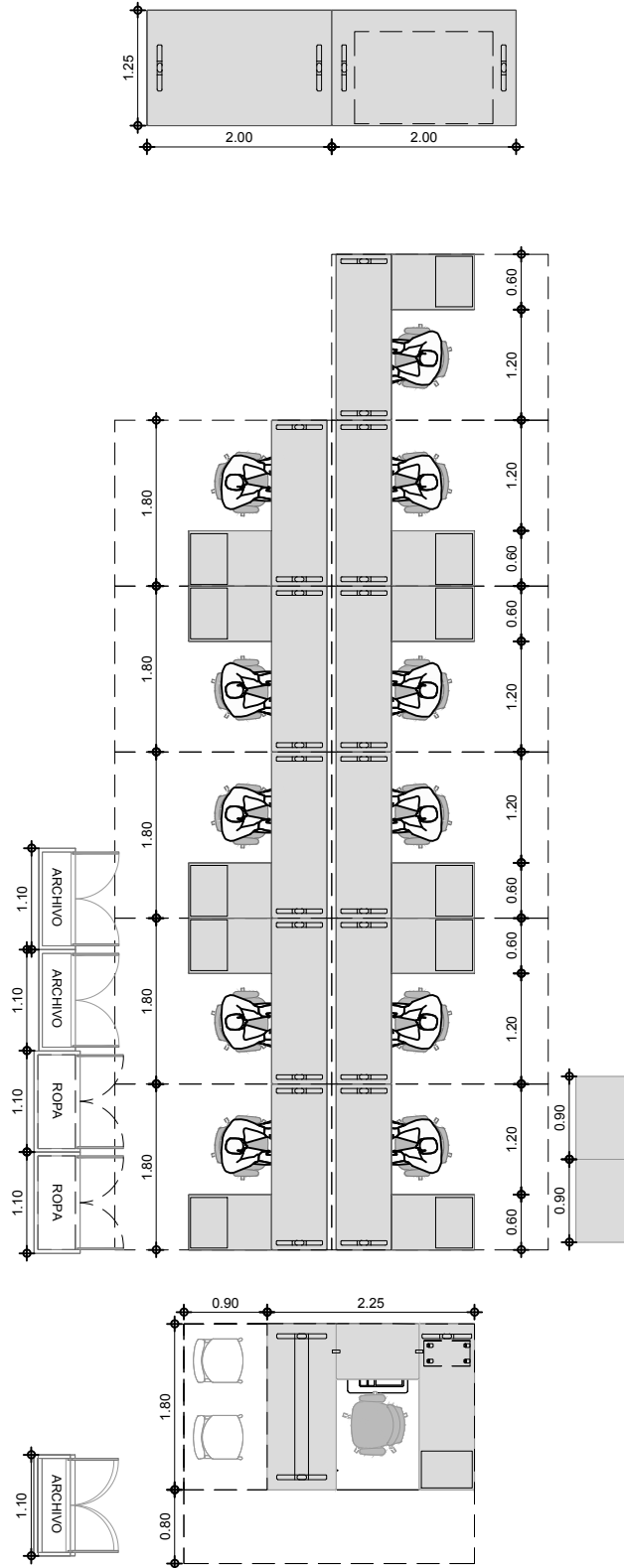

DIRECCIÓN DE GEOCIENCIAS - GEOLOGÍA DE VOLCANES

12f

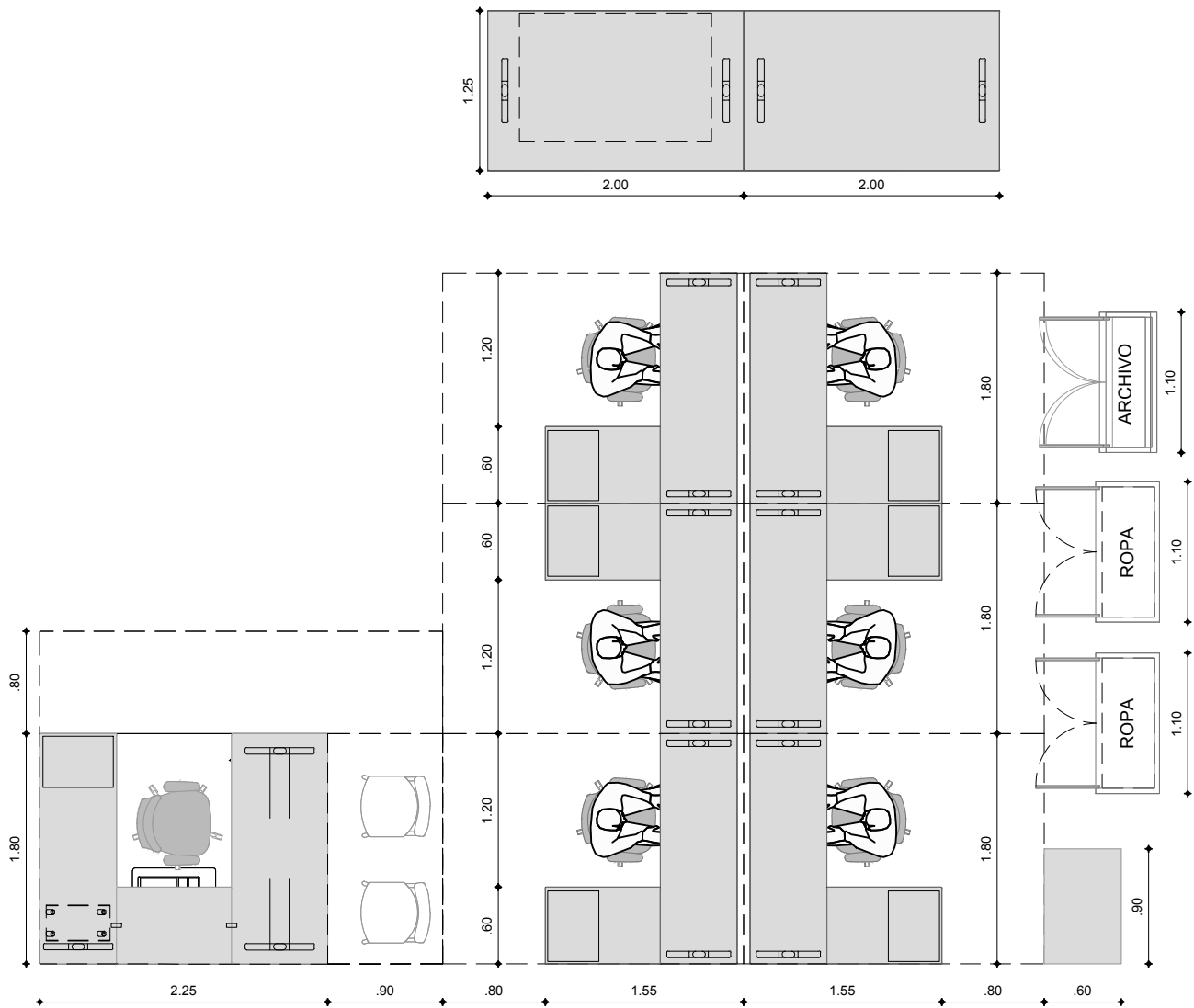

DIRECCIÓN DE GEOCIENCIAS - MAPA GEOLÓGICO DE COLOMBIA

# 12g

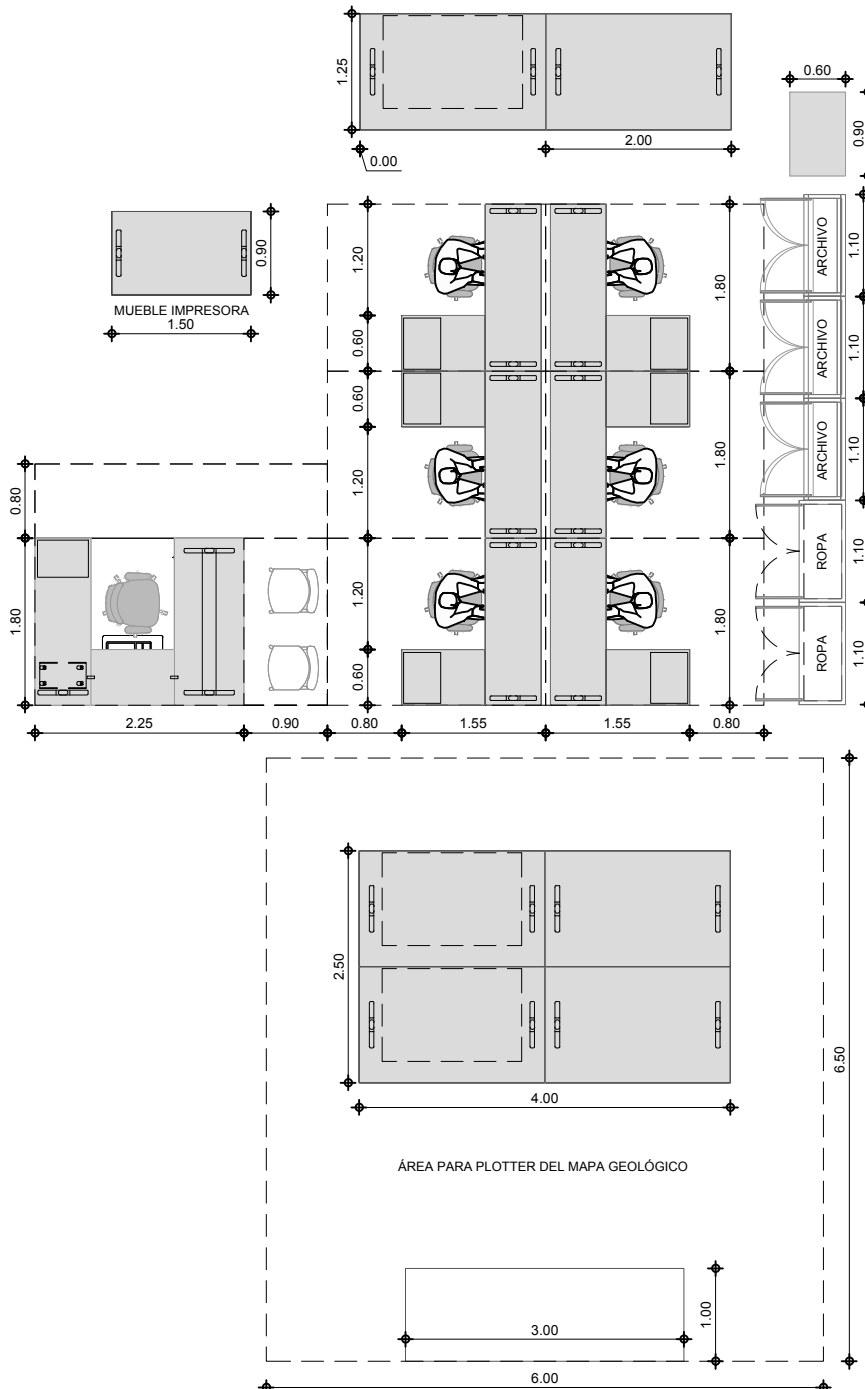

FICHA DE ÁREAS OPTIMIZADAS PARA EL SERVICIO GEOLÓGICO COLOMBIANO

DIRECCIÓN DE GEOCIENCIAS - ESTRATIGRAFÍA Y PALEONTOLOGÍA

# 12h



ESC 1:125

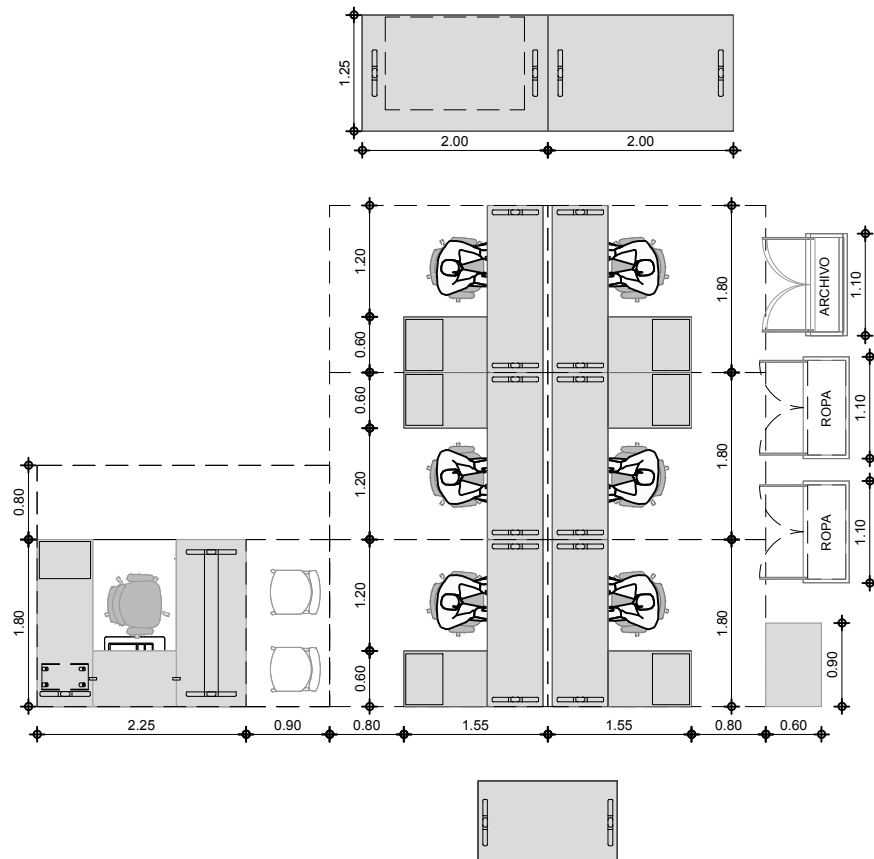
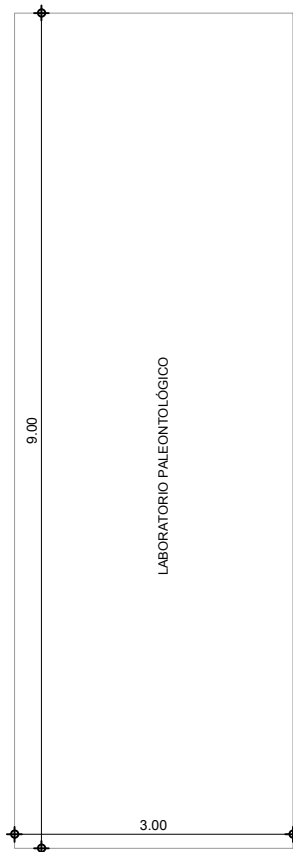

ESC 1:75



DIRECCIÓN DE GEOCIENCIAS - MUESTRA TRANSICIONAL

# 12i

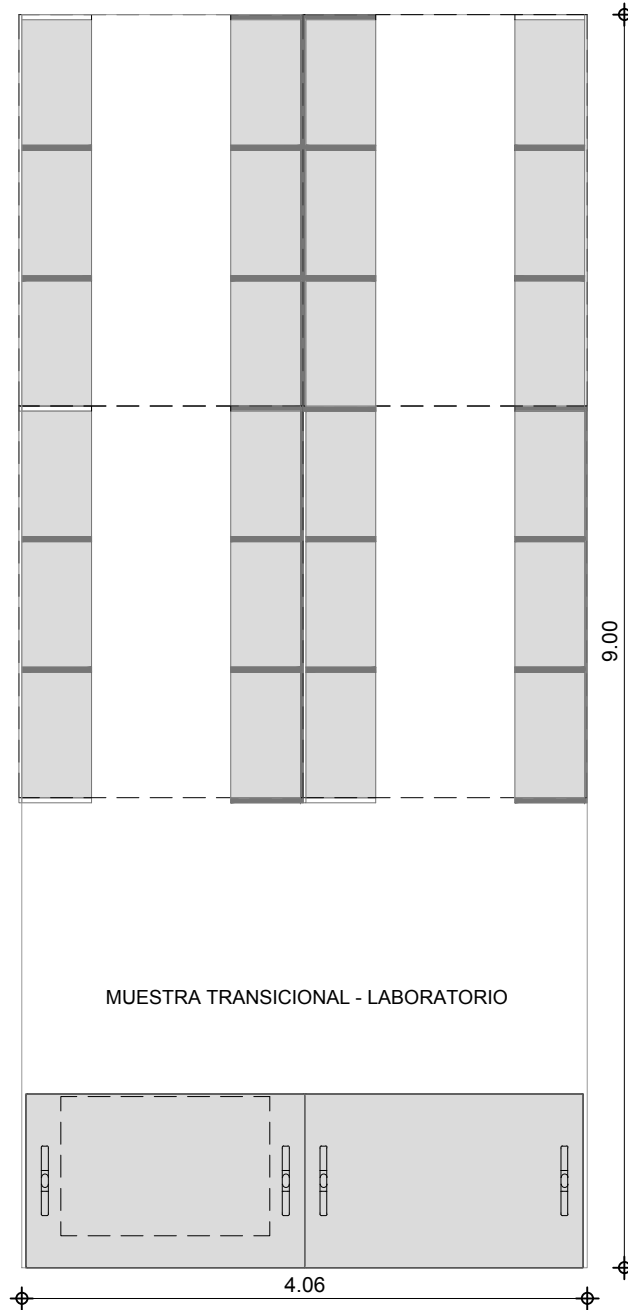

DIRECCIÓN DE GEOCIENCIAS - MICROSCOPIOS PETROGRÁFICOS

12j

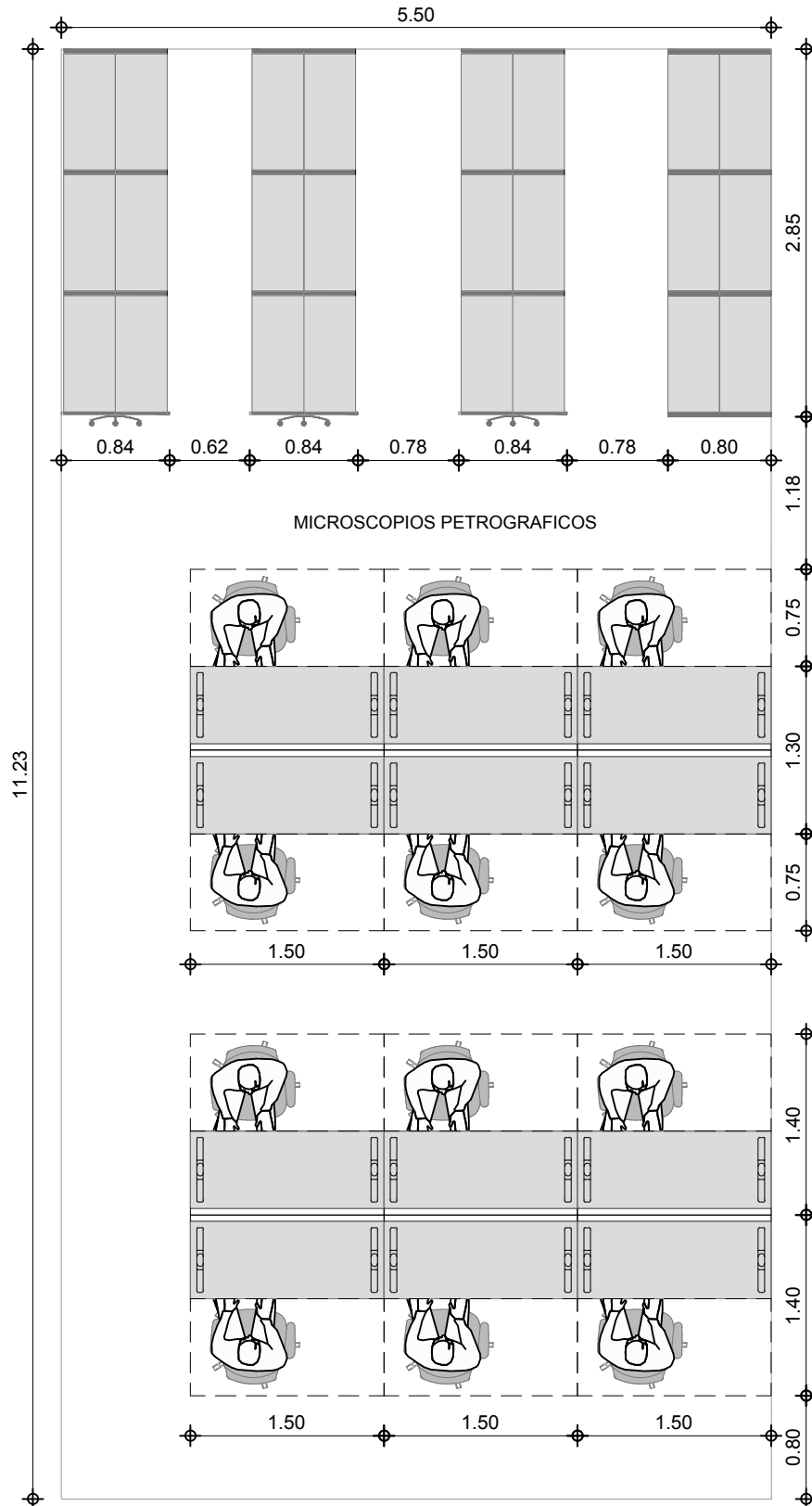



DIRECCIÓN DE GEOCIENCIAS - BODEGA

# 12k

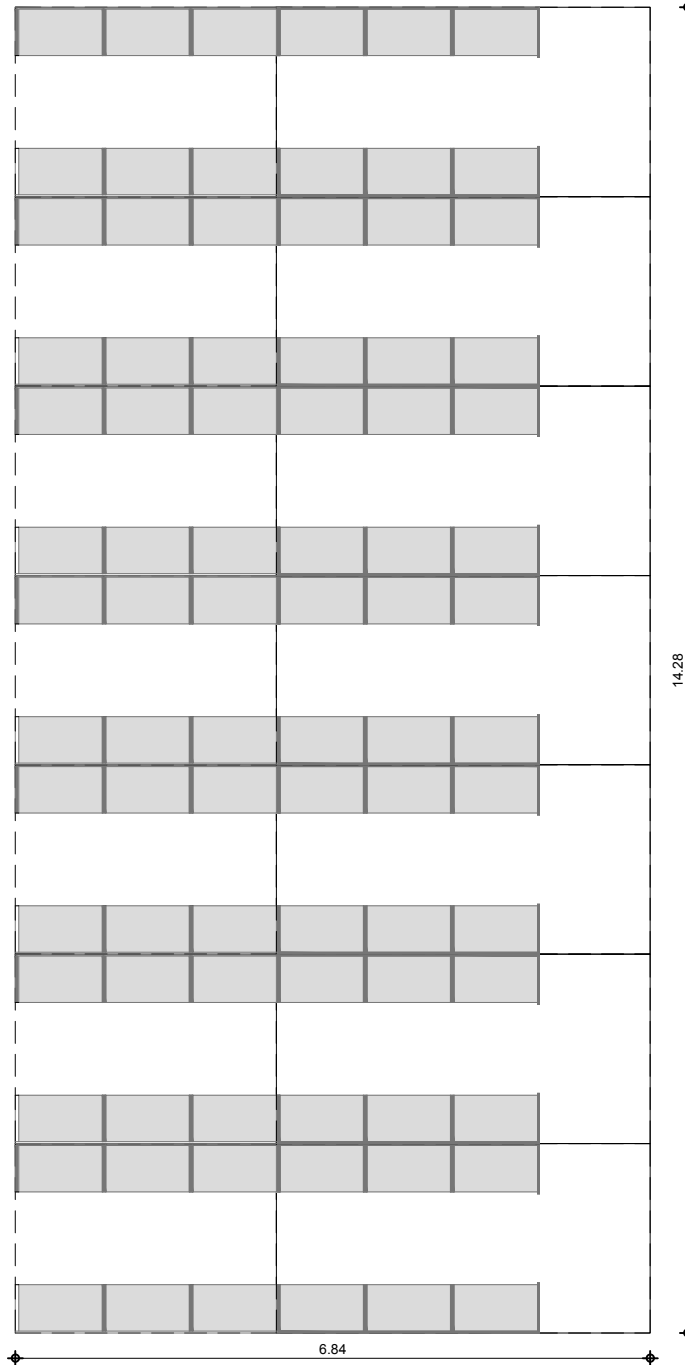

RECURSOS MINERALES - DIRECCIÓN

# 13a

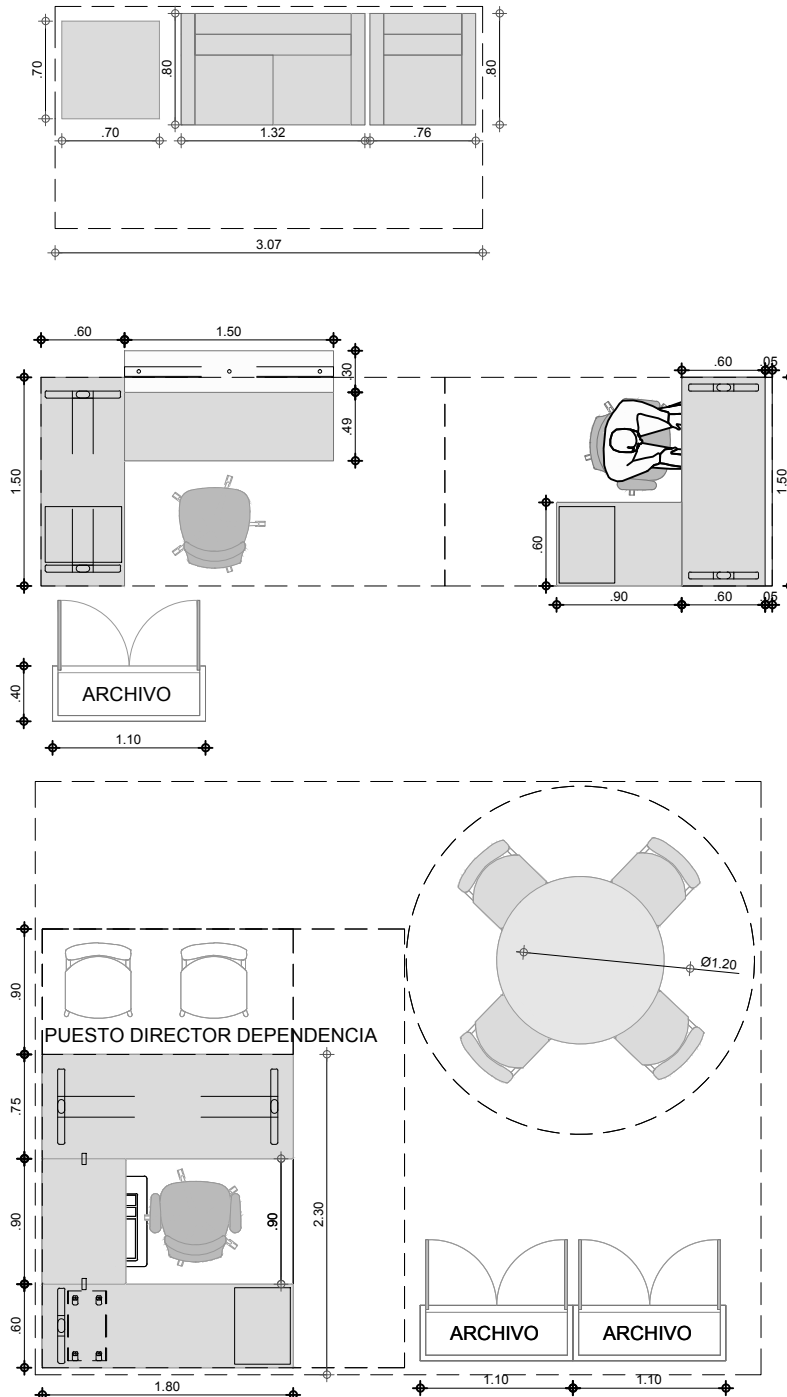

RECURSOS MINERALES - GRUPO METÁLICOS

# 13b

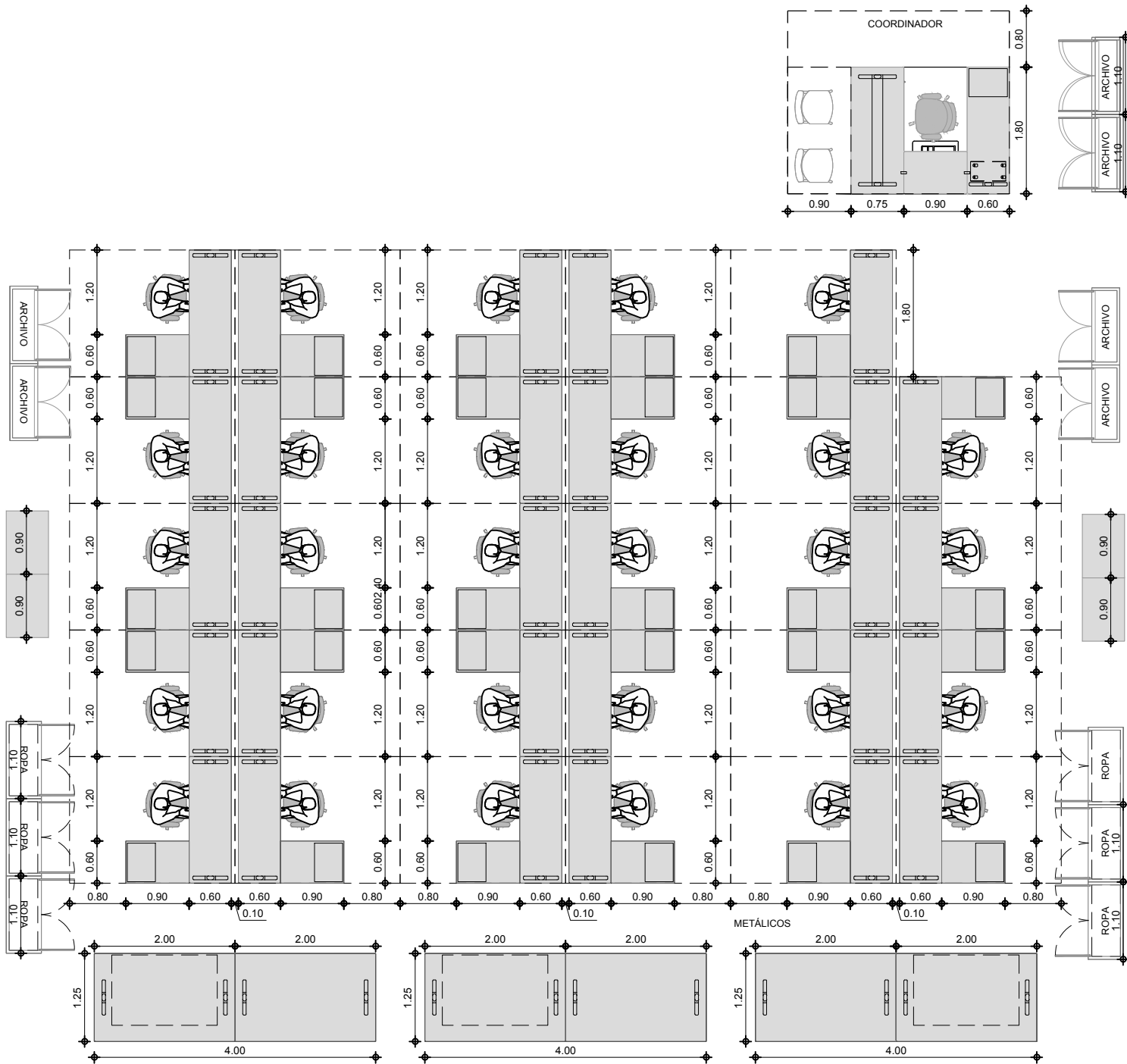

FICHA DE ÁREAS OPTIMIZADAS PARA EL SERVICIO GEOLÓGICO COLOMBIANO

RECURSOS MINERALES - GRUPO NO METÁLICOS

13c

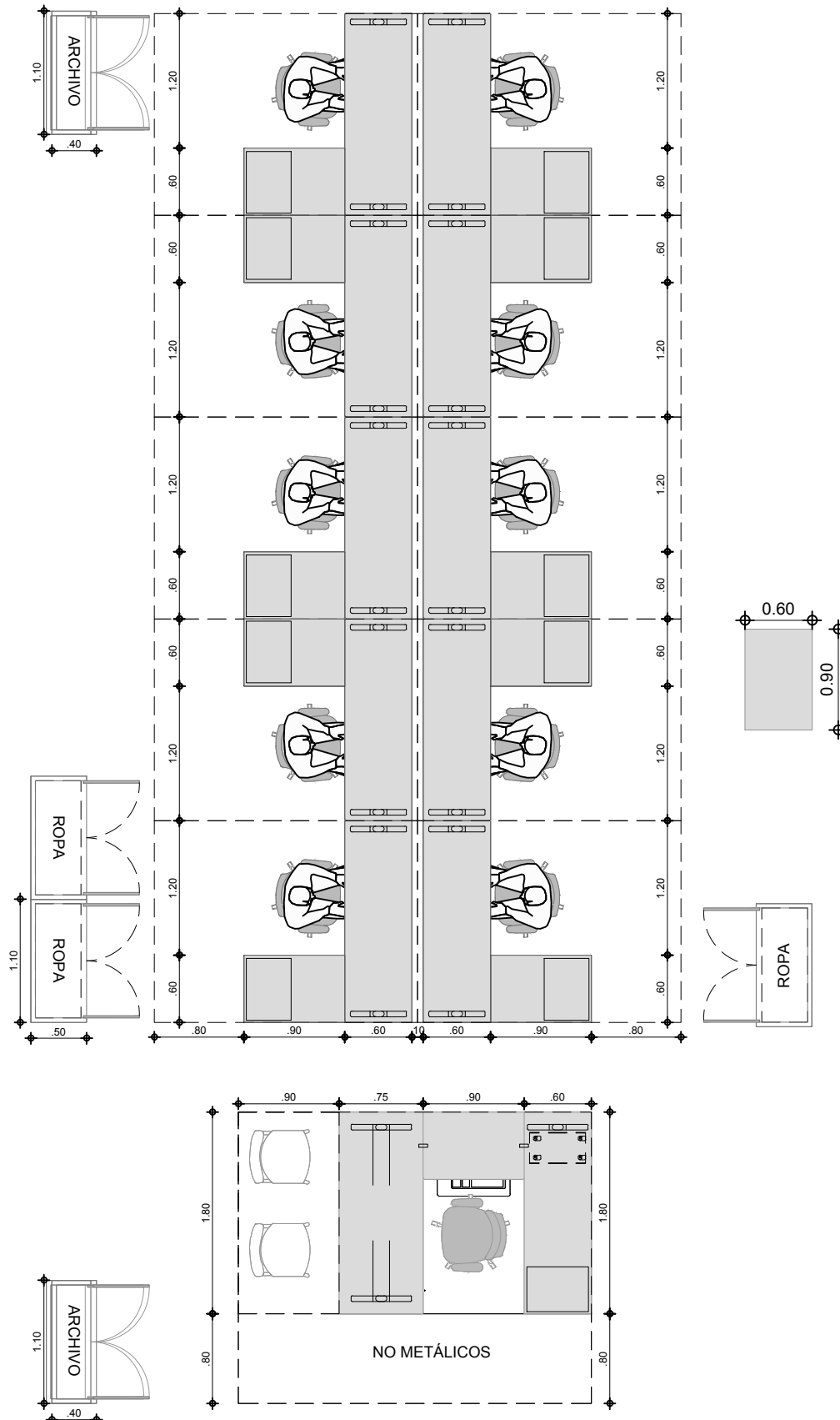

RECURSOS MINERALES - GRUPO ENERGÉTICOS

# 13d

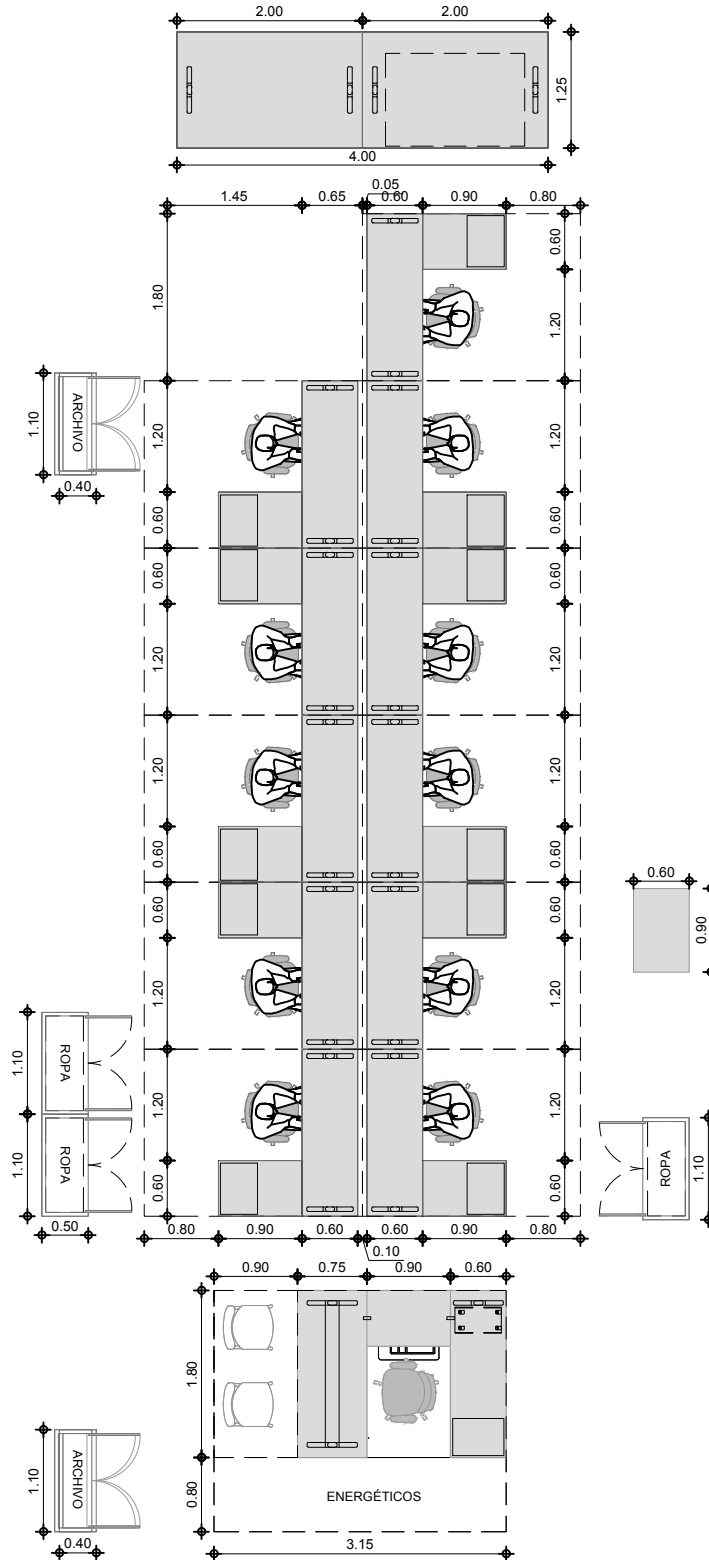

FICHA DE ÁREAS OPTIMIZADAS PARA EL SERVICIO GEOLÓGICO COLOMBIANO

RECURSOS MINERALES - GRUPO DE TRABAJO PRIVADO

13e

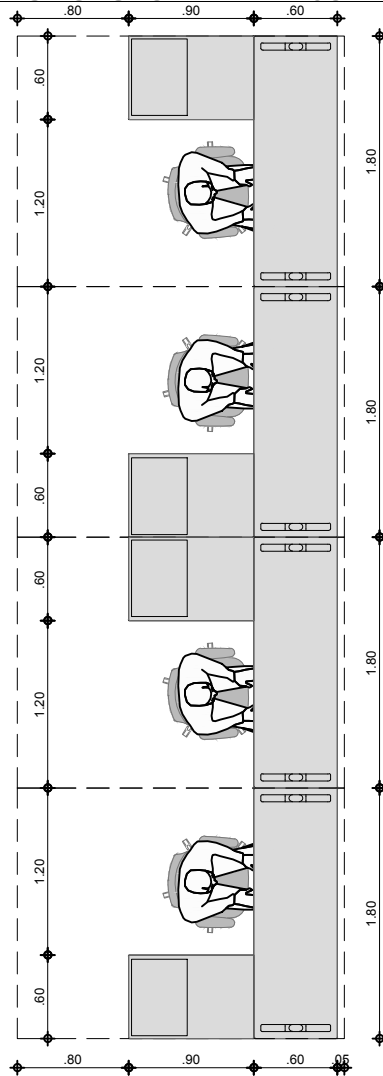

ESPACIO PRIVADO DE TRABAJO  
SISTEMAS DE INFORMACIÓN

ESC 1:50

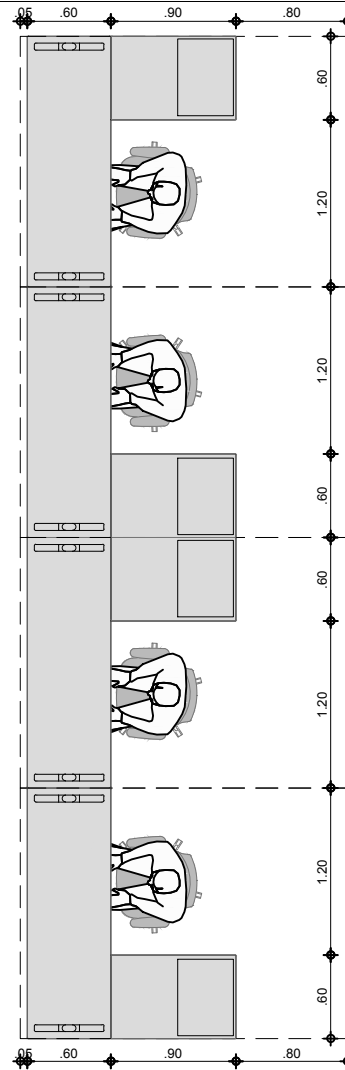

ÁREA CONTIGUA DE TRABAJO  
SISTEMAS DE INFORMACIÓN PARA INTERVENTORES

RECURSOS MINERALES - BODEGA

13f

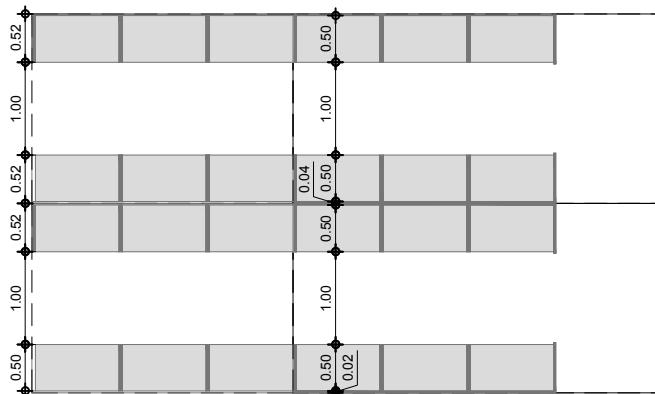

ESC 1:75

FICHA DE ÁREAS OPTIMIZADAS PARA EL SERVICIO GEOLÓGICO COLOMBIANO

DIRECCIÓN DE HIDROCARBUROS - GRUPO DIRECCIÓN

# 14a

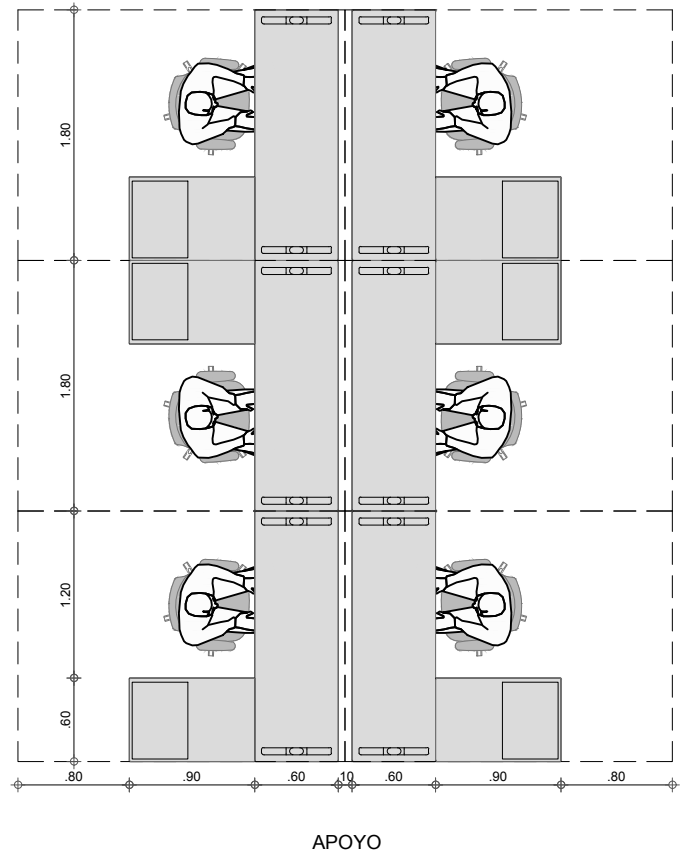
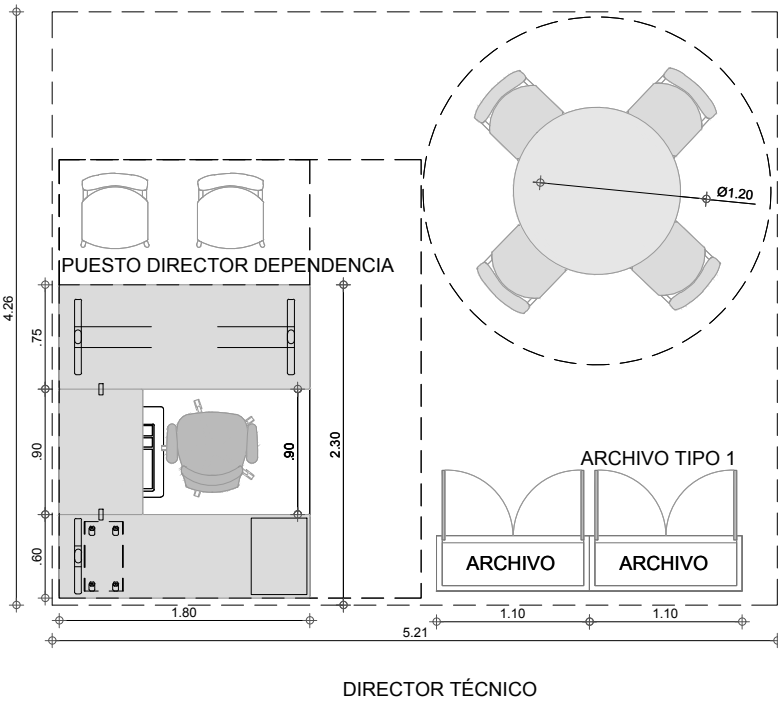
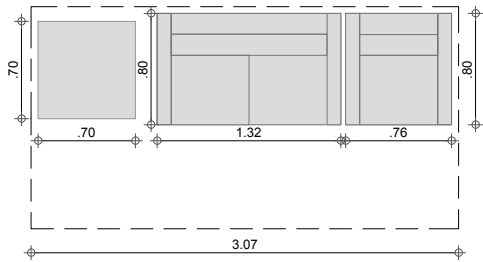
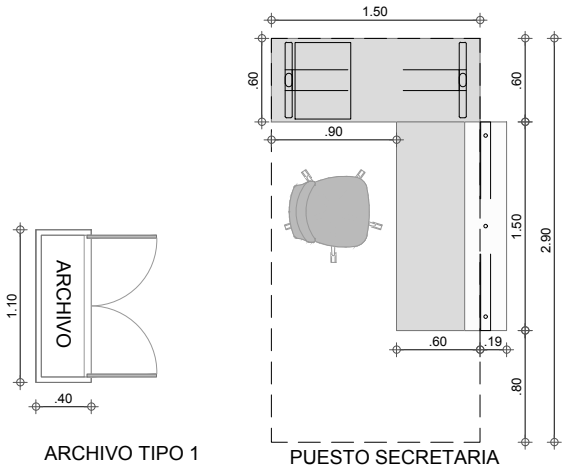

DIRECCIÓN DE HIDROCARBUROS - GRUPO RECIBO DE MUESTRAS - EPIS

# 14b

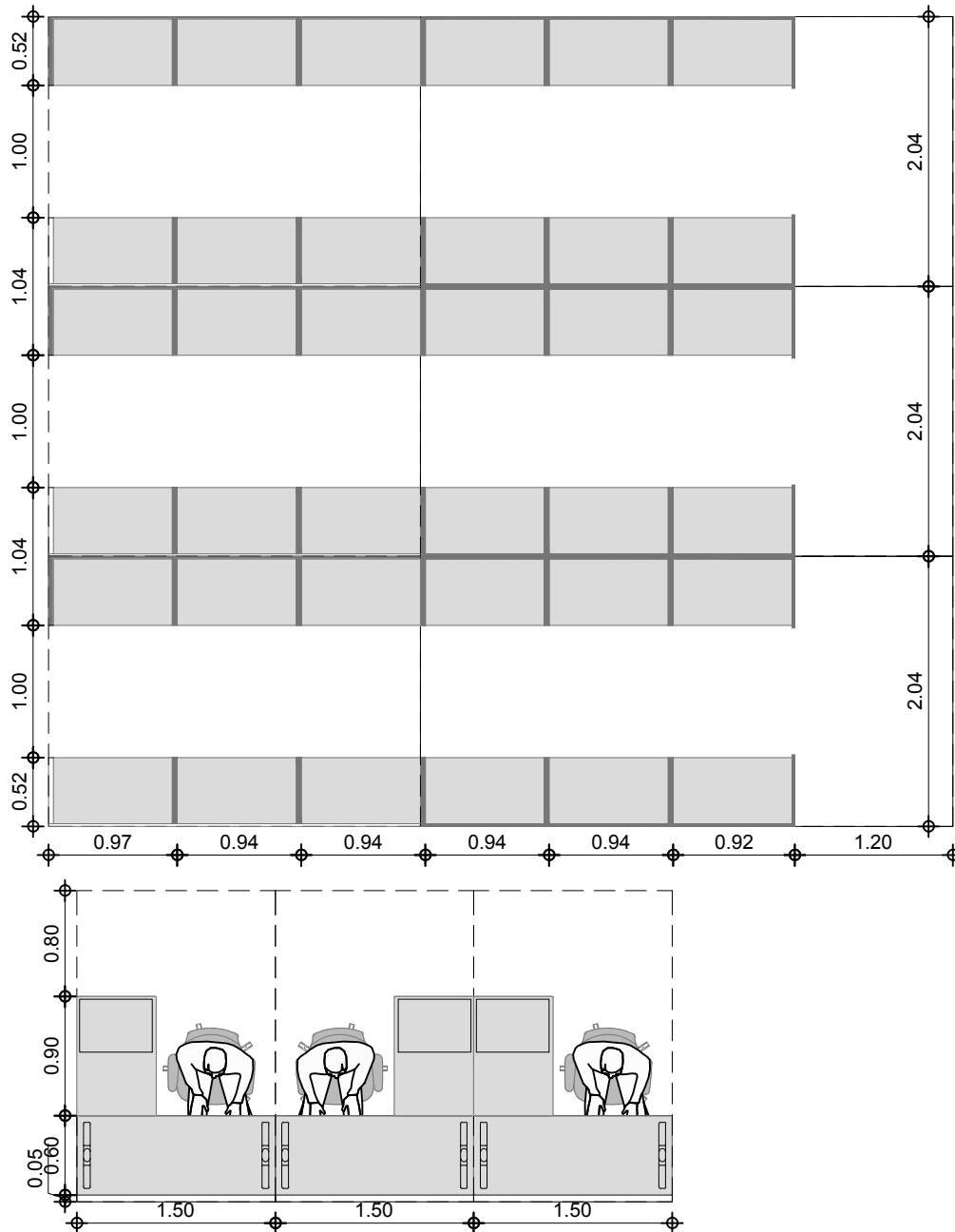

FICHA DE ÁREAS OPTIMIZADAS PARA EL SERVICIO GEOLÓGICO COLOMBIANO

DIRECCIÓN DE HIDROCARBUROS - GRUPO PROCESAMIENTO DE INFORMACIÓN - EPIS

# 14c

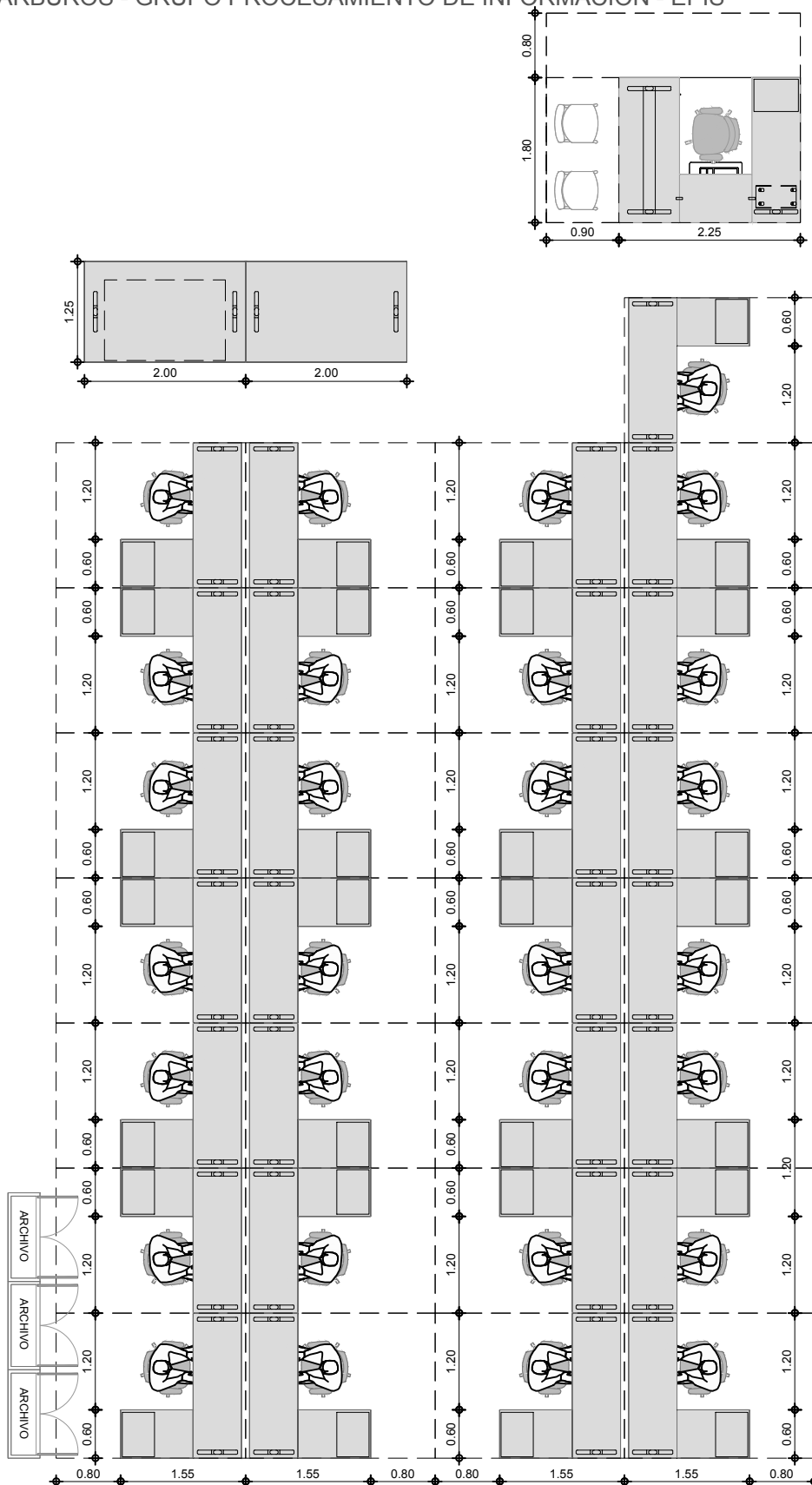

DIRECCIÓN DE HIDROCARBUROS - BASE DE DATOS - EPIS

14c

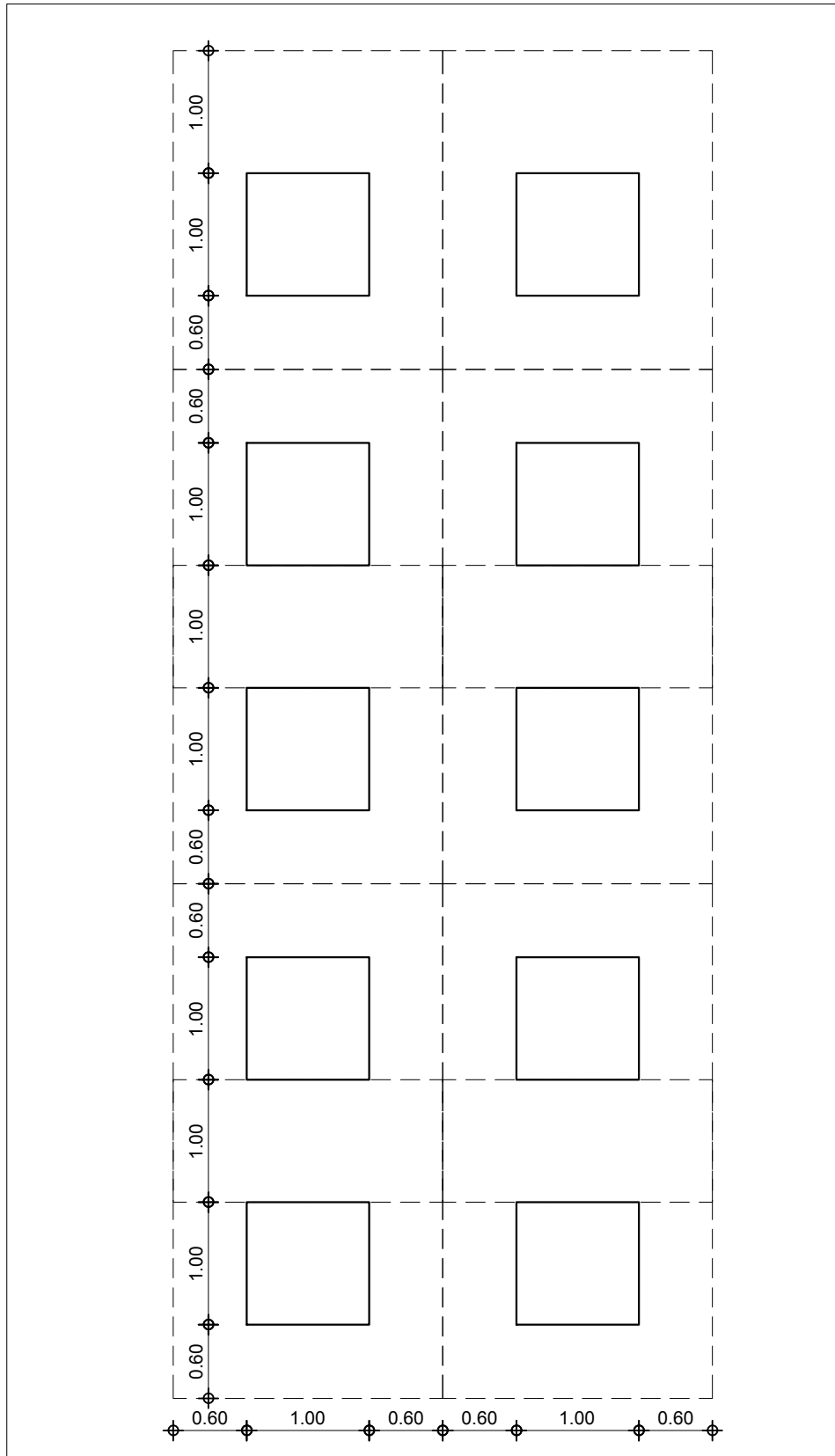

DIRECCIÓN DE HIDROCARBUROS - GRUPO CONOCIMIENTO

# 14d

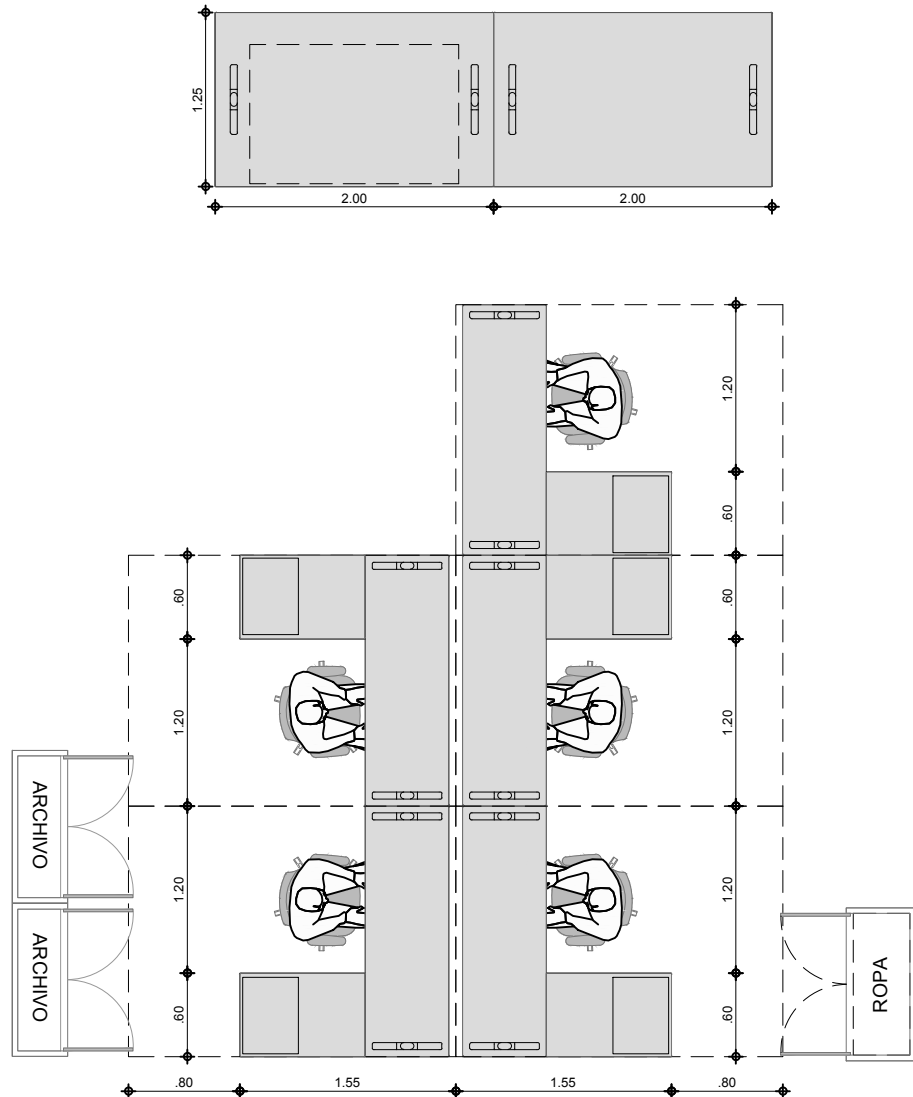

DIRECCIÓN DE HIDROCARBUROS - GRUPO PROYECTOS

14e

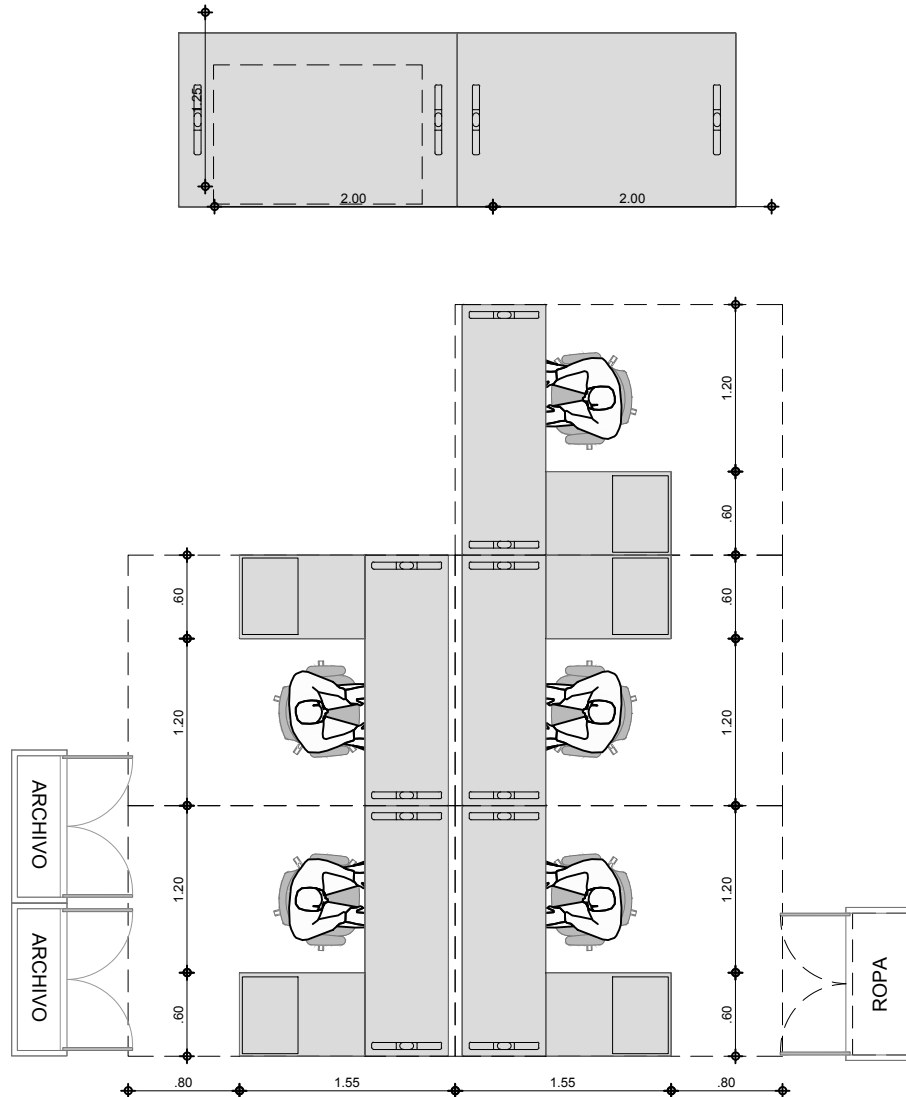

FICHA DE ÁREAS OPTIMIZADAS PARA EL SERVICIO GEOLÓGICO COLOMBIANO

DIRECCIÓN DE HIDROCARBUROS - GRUPO PERSONAL FLOTANTE

# 14f

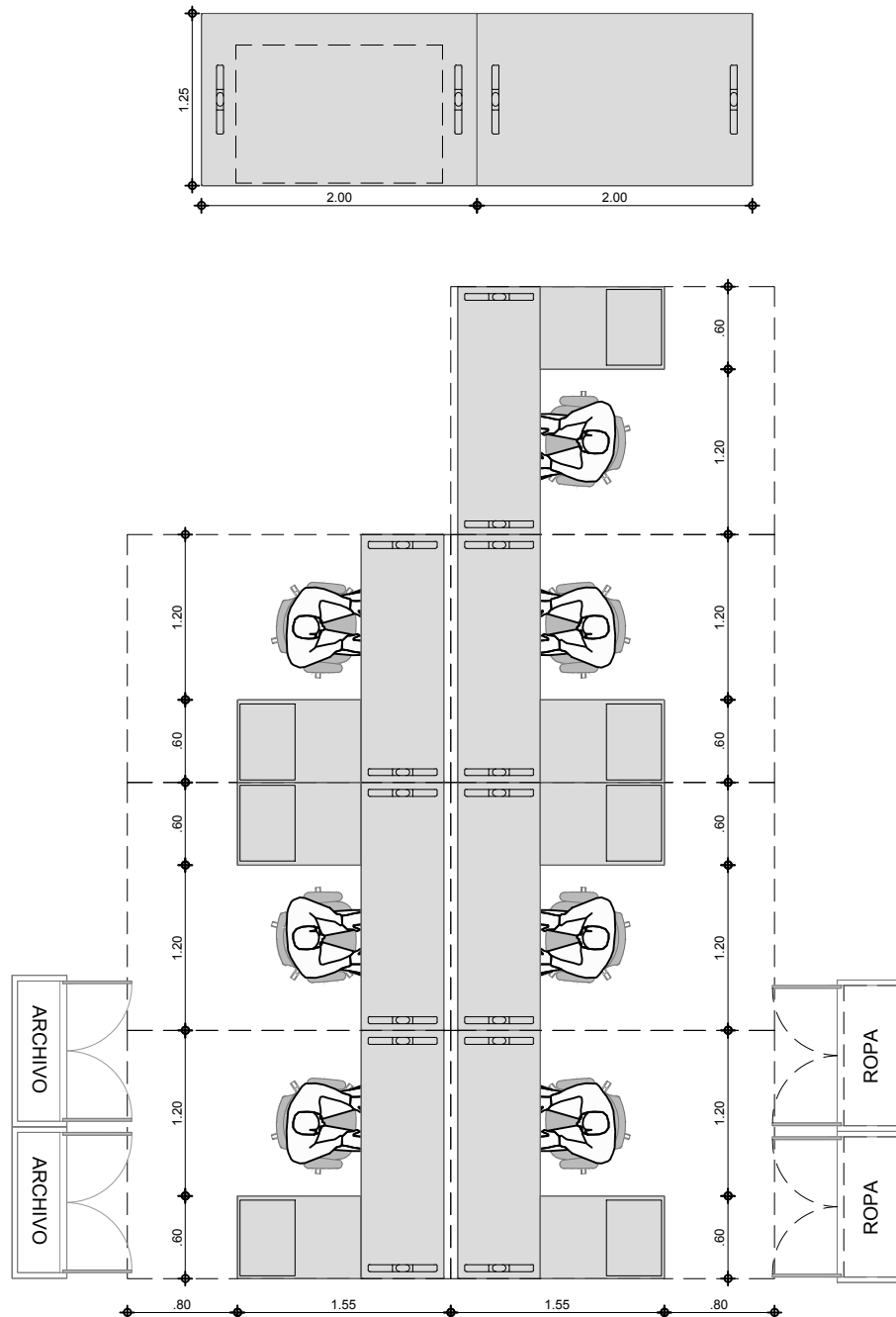

DIRECCIÓN DE GEOAMENAZAS - DIRECCIÓN

# 15a

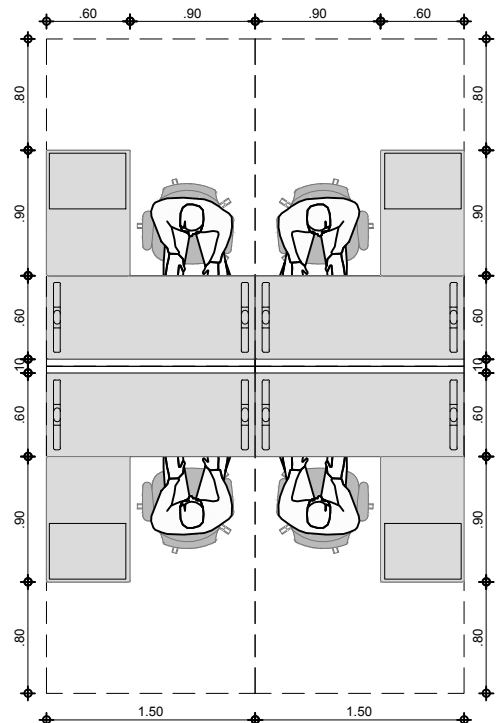
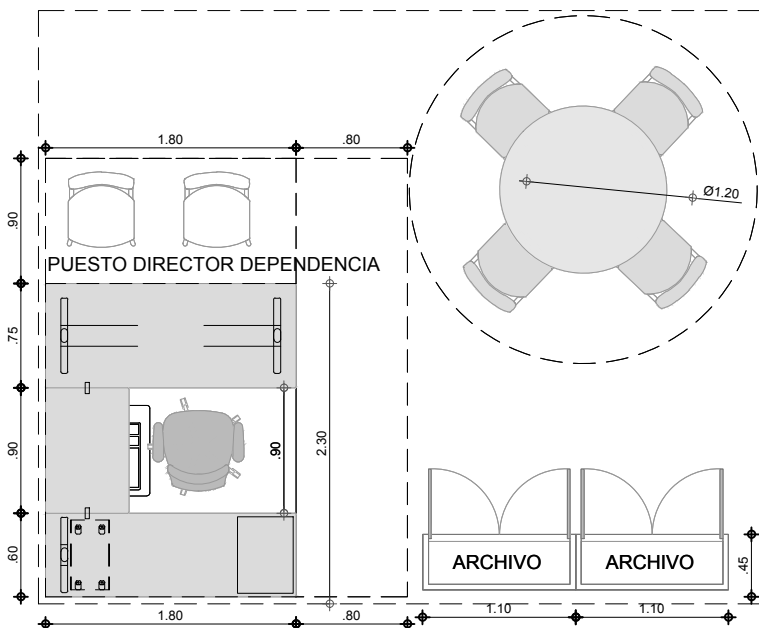
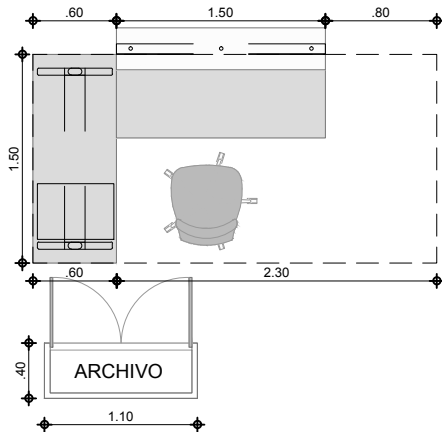
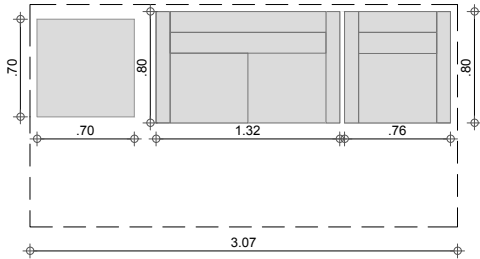

DIRECCIÓN PRINCIPAL INVESTIGADOR



DIRECCIÓN DE GEOAMENAZAS - RED SISMOLÓGICA SALA DE MONITOREO

# 15c

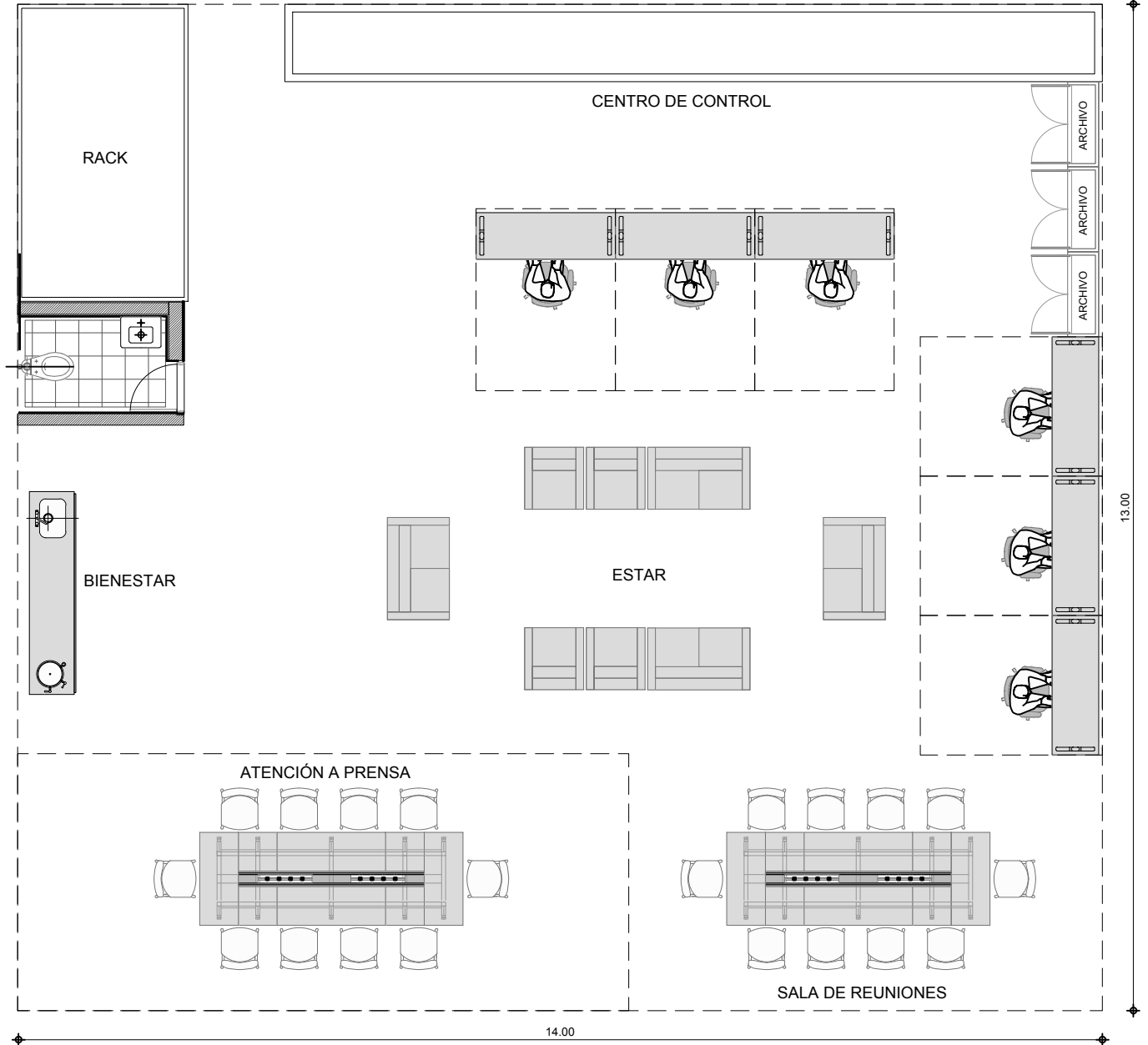

FICHA DE ÁREAS OPTIMIZADAS PARA EL SERVICIO GEOLÓGICO COLOMBIANO

DIRECCIÓN DE GEOAMENAZAS - LABORATORIO ELÉCTRICO

15d

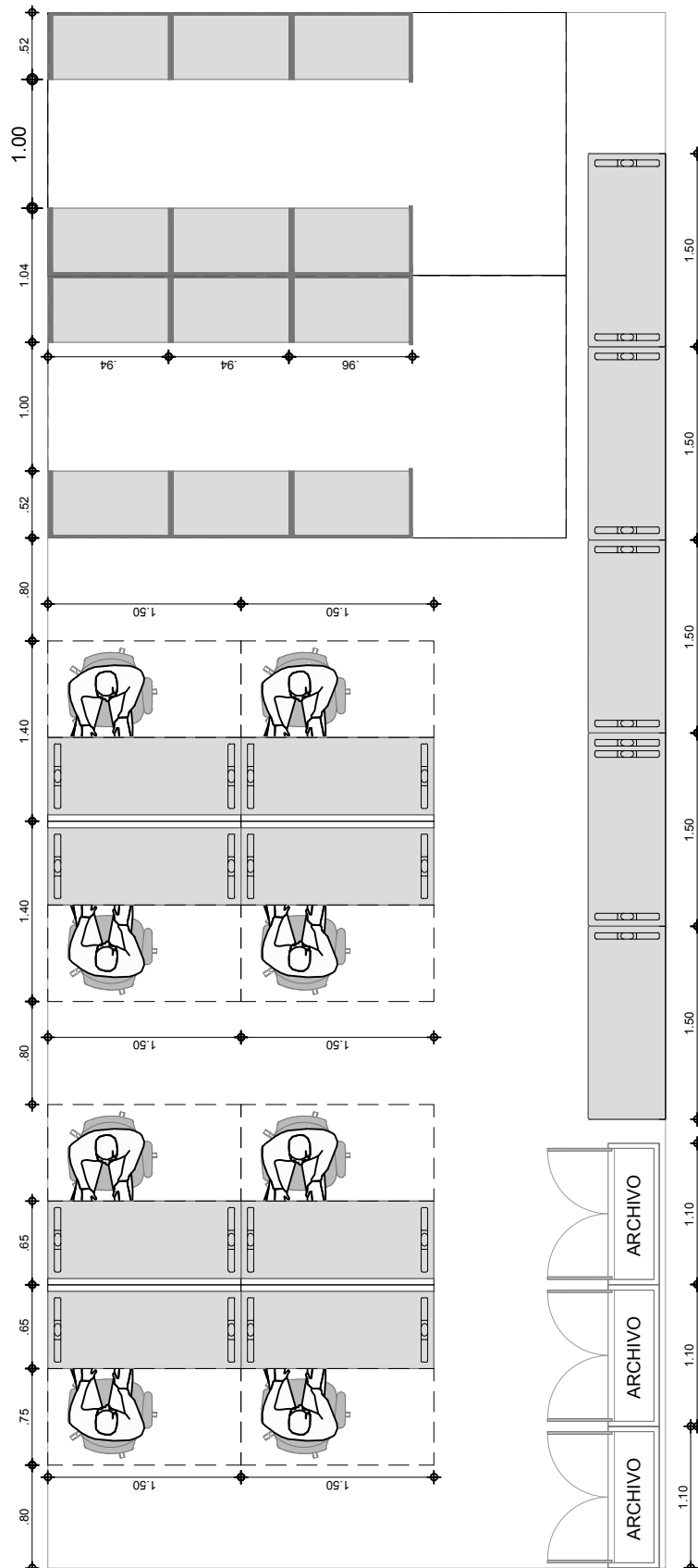

FICHA DE ÁREAS OPTIMIZADAS PARA EL SERVICIO GEOLÓGICO COLOMBIANO

DIRECCIÓN DE GEOAMENAZAS - MOVIMIENTO EN MASA

15e

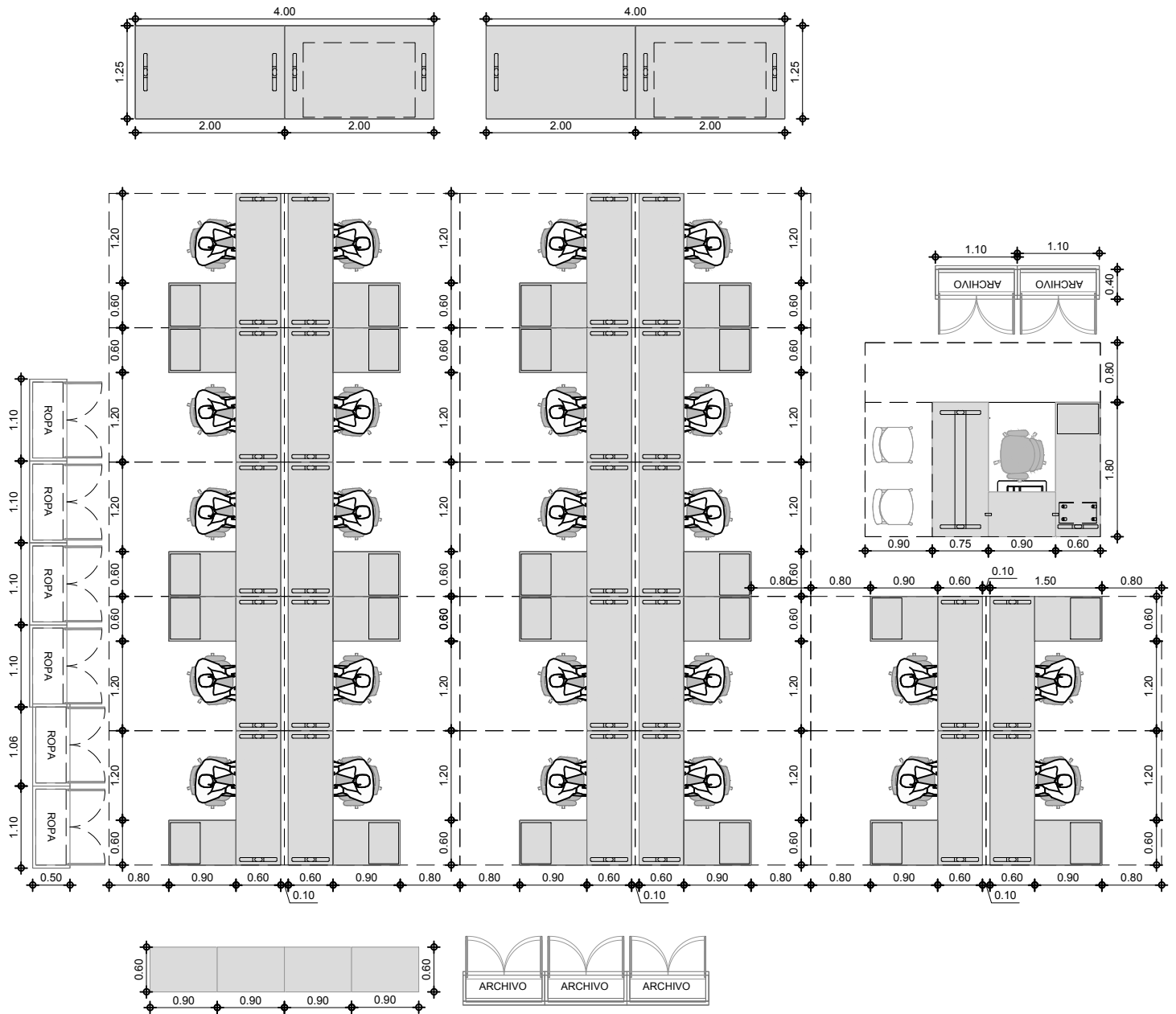

FICHA DE ÁREAS OPTIMIZADAS PARA EL SERVICIO GEOLÓGICO COLOMBIANO

DIRECCION DE GEOAMENAZAS - GEORED

15f

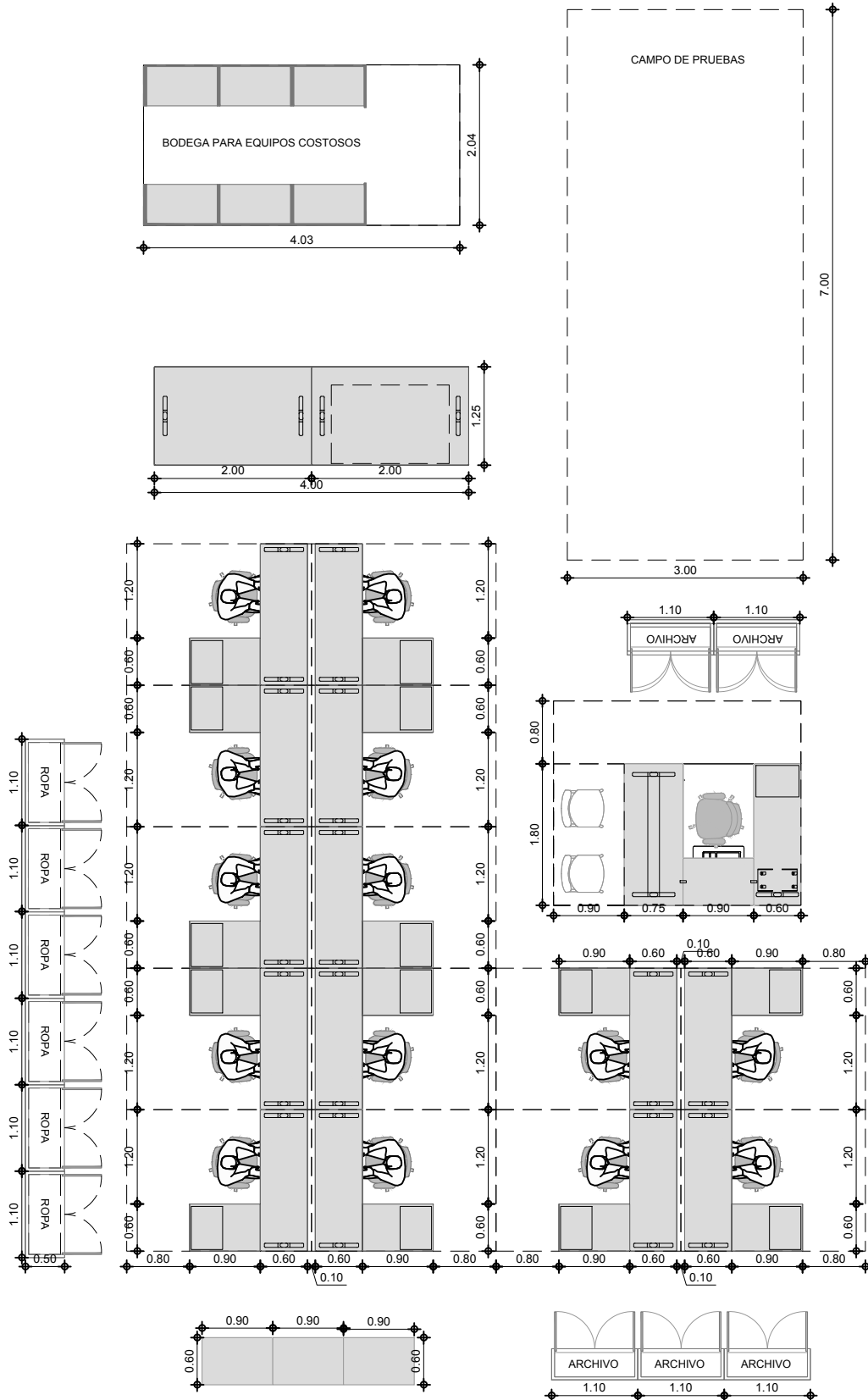



FICHA DE ÁREAS OPTIMIZADAS PARA EL SERVICIO GEOLÓGICO COLOMBIANO

DIRECCIÓN DE GEOAMENAZAS - BODEGA

15g

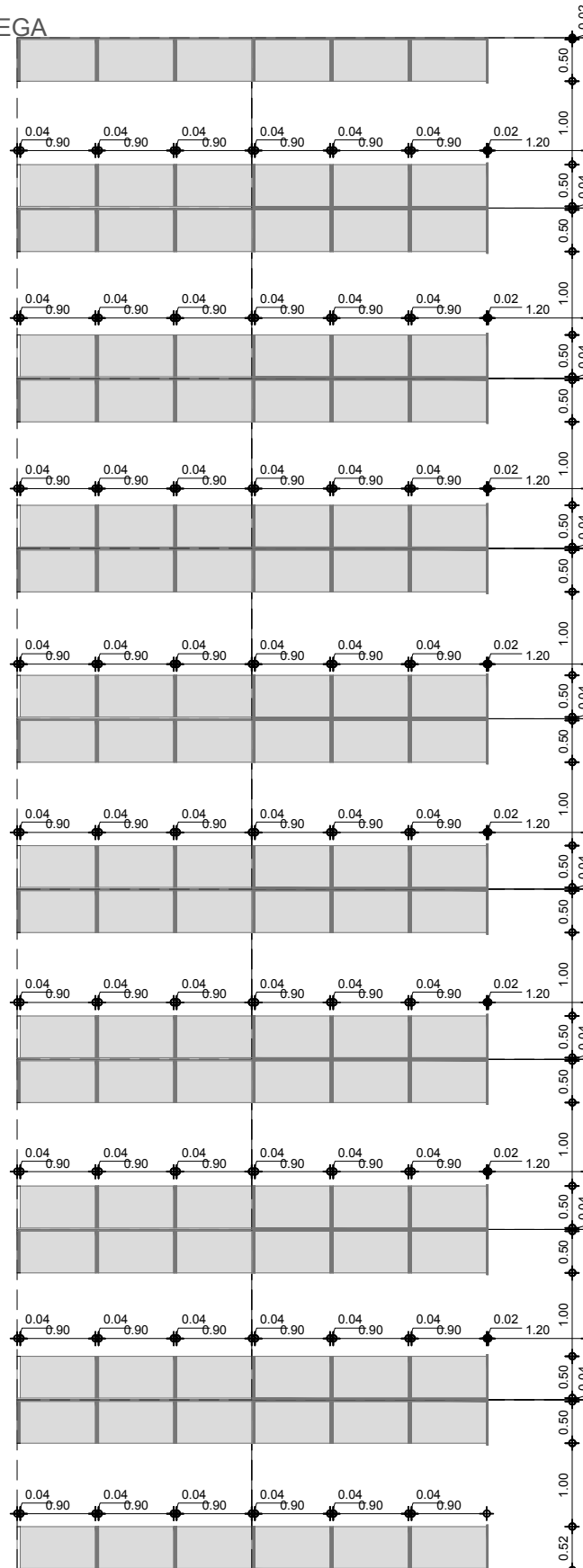

DIRECCIÓN DE GEOAMENAZAS - BODEGA

# 15h

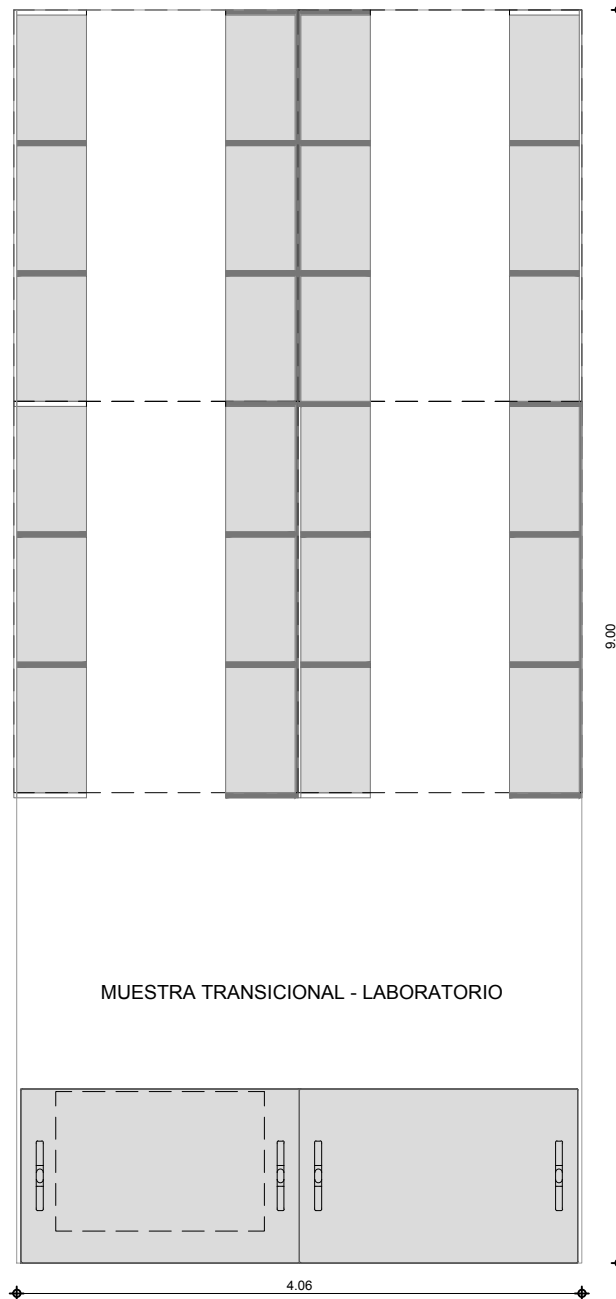

FICHA DE ÁREAS OPTIMIZADAS PARA EL SERVICIO GEOLÓGICO COLOMBIANO

GESTIÓN DE LA INFORMACIÓN - DIRECCIÓN

# 16a

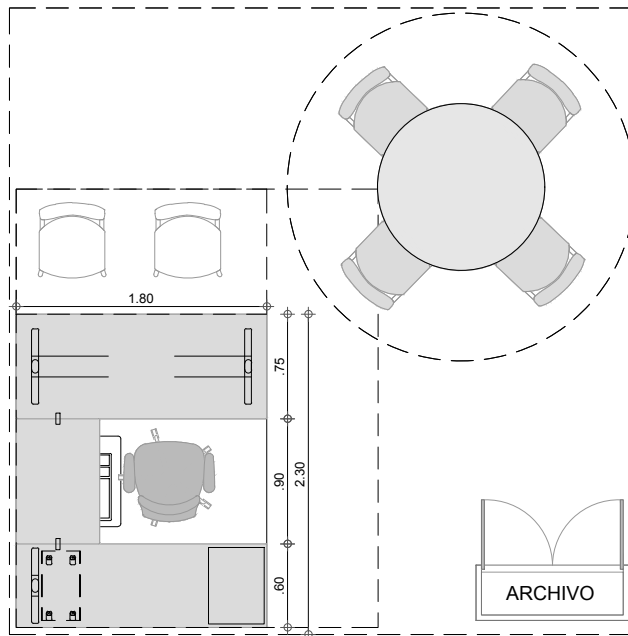
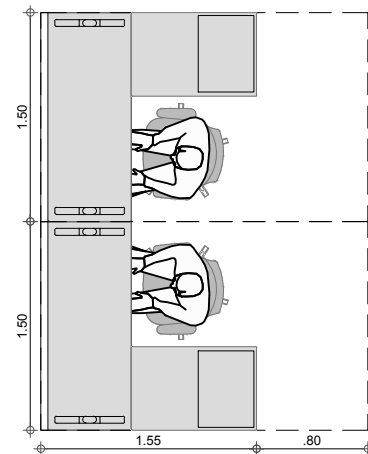
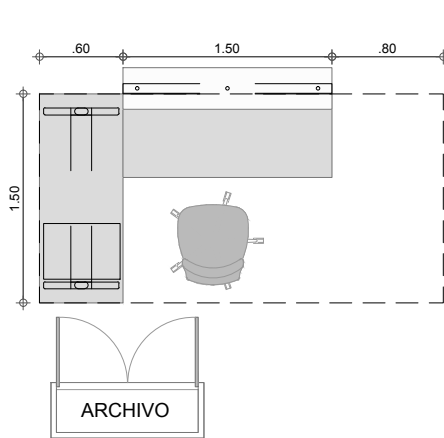
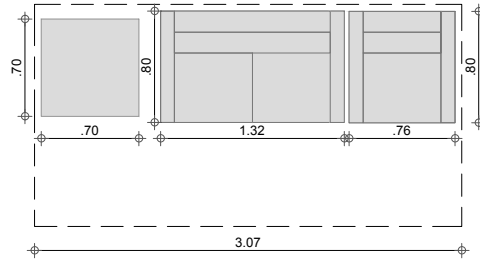



GESTIÓN DE LA INFORMACIÓN - ARQUITECTURA EMPRESARIAL

# 16b

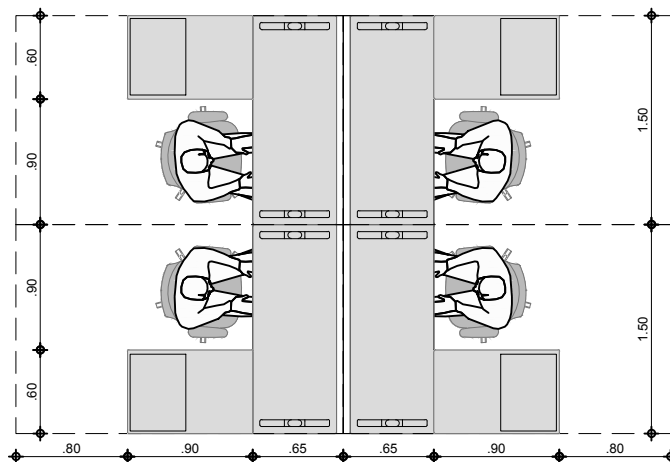

ARQUITECTURA EMPRESARIAL

FICHA DE ÁREAS OPTIMIZADAS PARA EL SERVICIO GEOLÓGICO COLOMBIANO

GESTIÓN DE LA INFORMACIÓN - ESTANDARES Y OFICIALIZACIÓN INVENTARIO Y DIVULGACIÓN DEPURACIÓN

16c

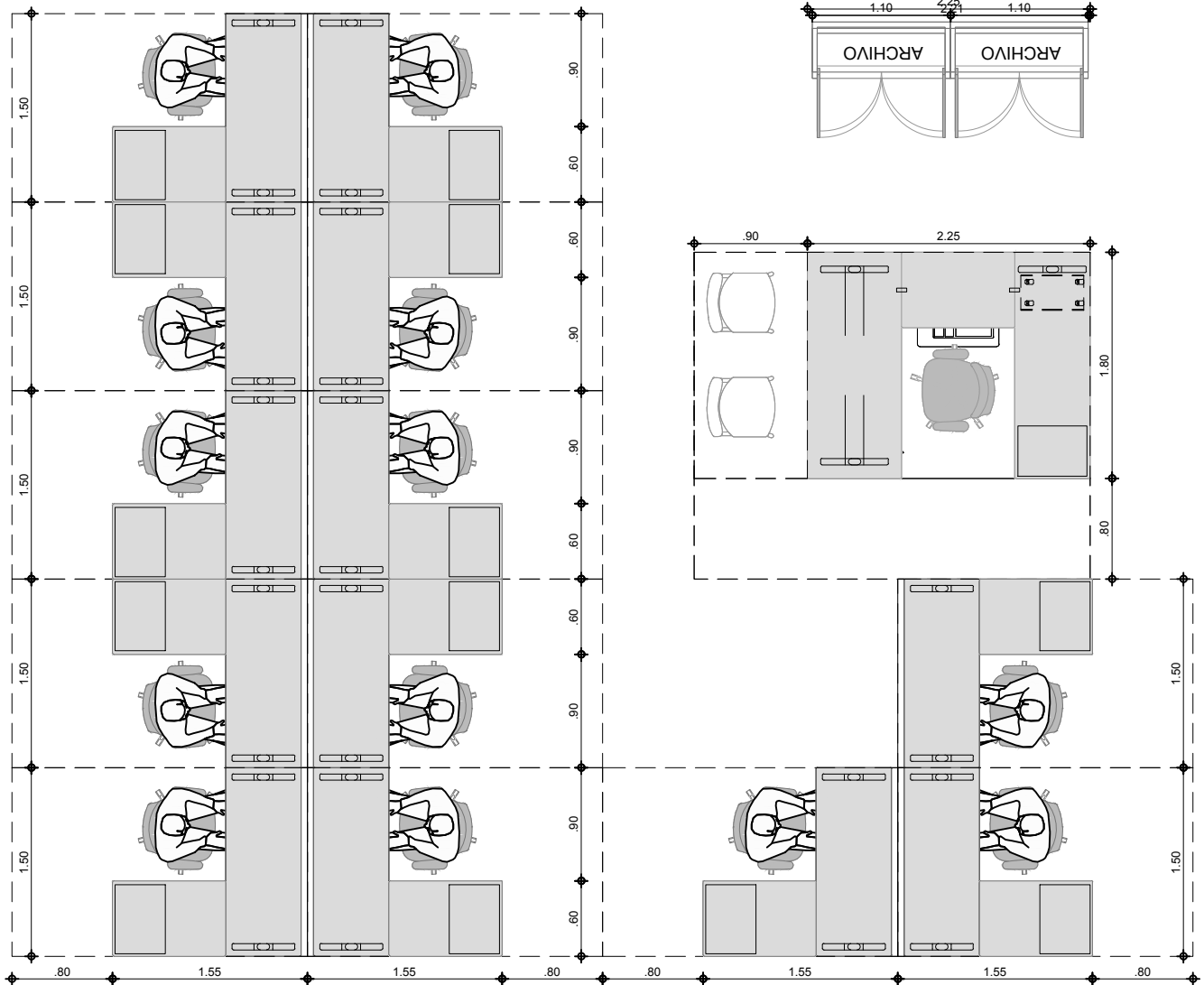
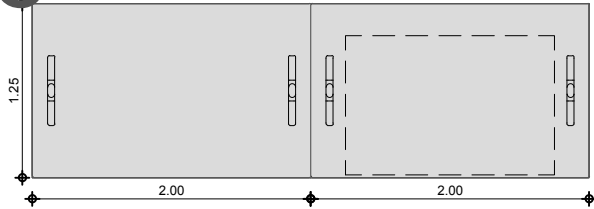

ESTANDARES Y OFICIALIZACIÓN  
INVENTARIO Y DIVULGACIÓN  
DEPURACIÓN



GESTIÓN DE LA INFORMACIÓN - DIGITALIZACIÓN

# 16d

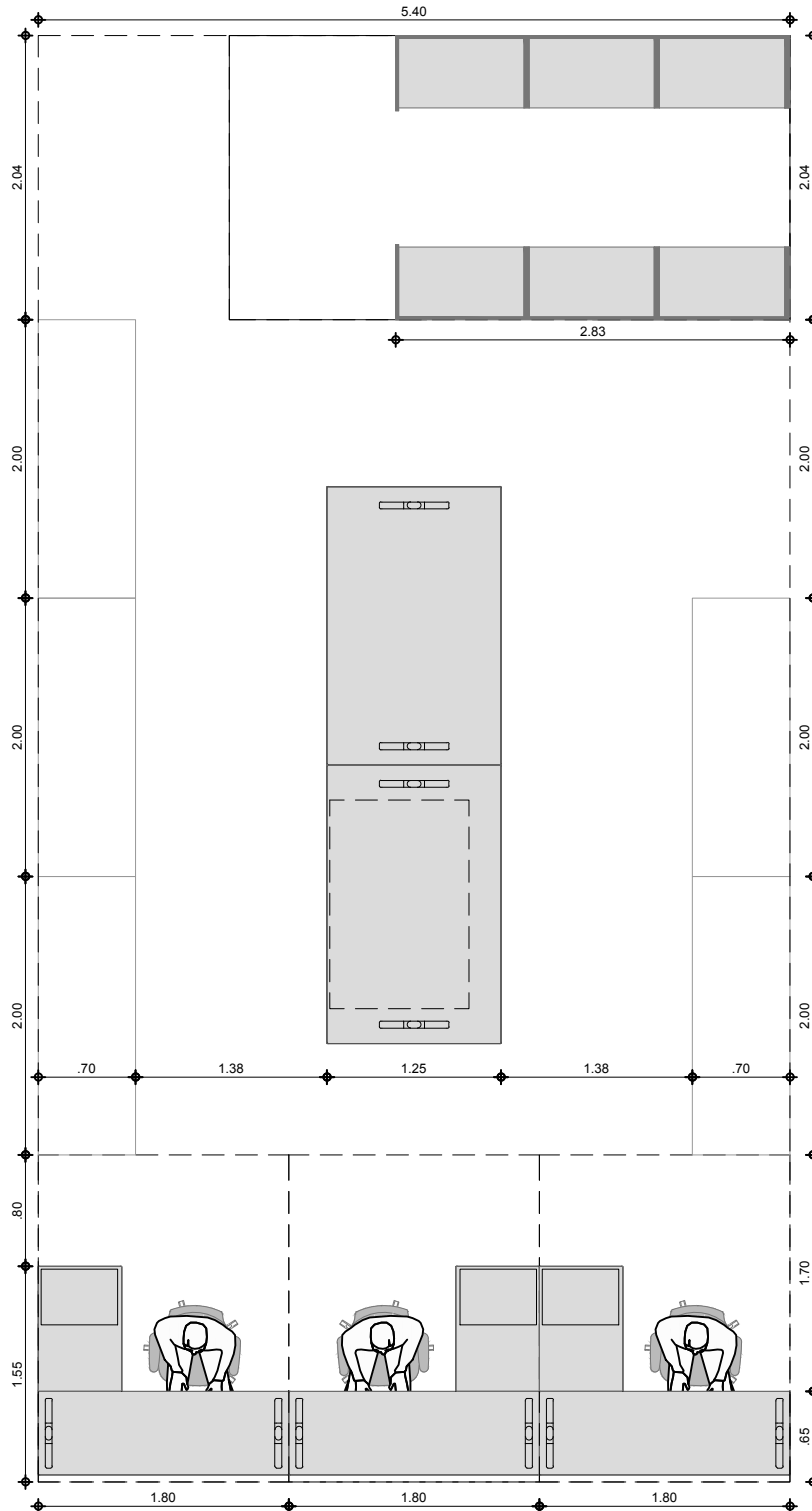

FICHA DE ÁREAS OPTIMIZADAS PARA EL SERVICIO GEOLÓGICO COLOMBIANO

GESTIÓN DE LA INFORMACIÓN - SISTEMAS DE INFORMACIÓN GEOCIENFICA

16e

